

su ve buhar  
serpantinli

ısıtıcı

ısıtıcı

Konfor Dünyasına Açılan Perde



**OLEFINI**

Hava Perdeleri





## Hava Perdesi Nedir?

Hava perdesi, iç ortamda bulunan ısıtılmış veya soğutulmuş (yani şartlandırılmış) havanın kalitesini muhafaza ederek, dış ortamda bulunan olumsuz havanın (sıcak-soğuk-kirli hava-nem-toz-sinek) iç ortama girmesini (Montaj şekline göre yatay veya dikey hava akımı ile) belirli hızda hava üfleyerek perdeleme yaparak engelleyen cihazlardır.

## Hava Perdesinin Amacı Nedir?

Hava perdesinin kullanım amacı; iç ortamda bulunan ısıtılmış veya soğutulmuş havayı muhafaza ederek enerji tasarrufu sağlamak, dış ortamdan gelecek soğuk veya sıcak, tozlu, kirli havanın, haşeratların girmesini önlemeye yönelik verimli şekilde çalışarak görünmez bir kapı görevi yapmaktır. Hava perdesi her iki bölümü birbirinden yalıtımak suretiyle böler .

İki ortam arasındaki izolasyonu ortam ve mevsim şartlarına göre maksimum düzeyde sağlar.Bu sayede hem kapalı bir kapı görevi görür, hem de kapalı bir kapının yaratmış olduğu (müşteri-giriş-çıkış vb) sorunları ortadan kaldırır.

## Hava Perdesi Nerelerde Kullanılır?

- > Farklı ısı ortamlarının yaratılması istenilen durumlarda,
- > Isı izolasyonu veya muhafazasının zorunlu olduğu hallerde,
- > Çalışma ortamı konfor şartlarının muhafazasında,
- > Çalışma ortamlarının, hijyenik yaşam alanları olarak korunmasında,
- > Enerji tasarrufu ve müşteri sirkülasyonun maksimum düzeyde olmasının istenildiği durumlarda.
- > Hava Perdeleri; Oteller, Mağazalar, Hastaneler, Marketler, Restaurantlar, Kafeler, Pasaj içi kapı-açıklıklar, Sağlık merkezleri, Alışveriş merkezleri, Havaalanları, Kuyumcular, Eczaneler, Soğuk odalar v.b. İşyerlerinde kullanılabilir.

# BMS - Bina Otomasyon Sistemi

Olefini BMS Sistemi RS/ModBus RTU veya TCP/IP protokolü üzerinden yerel ağ veya internet üzerinden cihazların kontrolüne olanarak tanır.



## Bu sistem ile;

- Cihazların açılıp, kapatılması
- Fan hızı kademesinin ayarlanması
- Elektrikli ısıtıcı kademesinin ayarlanması
- Sensör verilerinin okunması
- Çalışma modu seçimi
- Hata kodları görüntüleme gibi birçok özelliğe uzaktan erişim mümkündür.

## Kurulumun Yapılmasının Ardından Gelecek Ana Ekran

**OLEFINI 7/24 BMS SYSTEMS**

**Fan ve Isıtıcı Kademesi** → (Fan and Heating Stage)

**Sıcaklık değerleri** → (Temperature values)

**Cihaz Durumu** → (Device Status)

**Sistem Bilgileri** → (System Information)

**Grup Seçim Menüsü** → (Group Selection Menu)

**Cihaz Seçim Menüsü** → (Device Selection Menu)

**Cihaz Bilgileri** → (Device Information)

**Ayarlar, Zamanlayıcı ve Tüm Cihaz Bilgileri** → (Settings, Timer and All Device Information)

**Açma - Kapama** → (On/Off)

**Fan Kademesi Seçimi** → (Fan Stage Selection)

**Isıtıcı Kademesi Seçimi** → (Heating Stage Selection)

**Mod Seçimi** → (Mode Selection)

**INDOOR** 27 °C  
**OUTDOOR** 23 °C  
**SWITCH 1** OFF MASTER MANUAL  
**SYSTEM INFO**  
DEVICES 3 POWER ON 0 POWER OFF 2  
GROUPS 2 DEVICE ERRORS 0 SIGNAL ERRORS 1  
**REPORT TIME** 10:14:49  
**TIMER** ON 09:47 OFF 09:48  
**GROUP SELECTION**  
== ALL GROUPS ==  
1st FLOOR  
2nd FLOOR  
**DEVICE SELECTION**  
== ALL DEVICES ==  
FIRST DOOR  
FRONT DOOR 1  
**DEVICE INFO**  
GROUP DESCRIPTION  
GROUP 1  
1st FLOOR  
DEVICE DESCRIPTION  
SWITCH 1  
FIRST DOOR  
4654646546554  
**SETUP** **TIMER**  
**ALL DEVICES**  
**MANUAL** **AUTO**  
**STATUS**  
SWITCH 3 - FRONT DOOR 2 NO SIGNAL

# Monoblok Tip Isıtıcısız Hava Perdeleri

## kullanıldığı yerler

internet kafeler | emlakçılar | marketler | restaurantlar | kafeler | mağazalar  
eczaneler | küçük oteller | küçük dükkanlar | kuyumcular | sağlık merkezleri  
hastaneler | kuaför salonları | güzellik salonları | acentalar

çapraz esintili plastik  
fan pervanesi çap 110 mm

K 43 - K 44 - K 46 serisi



kontrol  
paneli



uzaktan  
kumanda

## TEKNİK DETAYLAR

CİHAZ MODELİ			K 43	K 44	K 46
Takılabilir	Yükseklik	m	3.00	3.00	3.00
	Genişlik	m	1.00	1.20	1.60
Hava Çıkış Hızı		m/sn	10.0 / 4.0	10.0 / 4.0	10.0 / 4.0
Hava Debisi		m <sup>3</sup> /h	2435 / 970	2800 / 1100	3790 / 1500
Motor Gücü		W	155	195	295
Motor Hızı		rpm	1300/900	1300/900	1300/900
Güç Kaynağı		V/Ph/Hz	230 / 1 / 50	230 / 1 / 50	230 / 1 / 50
Ses Seviyesi (1 m'de)		dB(A)	55 / 45	55 / 45	56 / 48

Hava çıkış hızı ve hava debisi cihaz filtresizken elde edilen verilerdir.



# Genel Tip INOX Serisi Isıtıcısız Hava Perdeleri

## kullanıldığı yerler

bankalar | internet kafeler | emlakçılar | marketler | restoranlar | kafeler | mağazalar  
eczaneler | küçük oteller | küçük dükkanlar | kuyumcular | galeriler | benzin istasyonları  
sağlık merkezleri | hastaneler | okullar | kuaför salonları | güzellik salonları | acentalar

çapraz esintili plastik  
fan pervanesi çap 100 mm



Uzaktan Kumanda  
(IR modelleri için)

## TEKNİK DETAYLAR

CİHAZ MODELİ			X 10	X 12	X 14	X 16	X 18	X 20
Takılabilir	Yükseklik	m	3.00	3.00	3.00	3.00	3.00	3.00
	Genişlik	m	1.00	1.20	1.40	1.60	1.80	2.00
Hava Çıkış Hızı		m/sn	9.0 / 5.0	9.0 / 5.0	9.0 / 5.0	9.0 / 5.0	9.0 / 5.0	9.0 / 5.0
Hava Debisi		m <sup>3</sup> /h	1560 / 850	1810 / 1000	2160 / 1200	2595 / 1440	2800 / 1550	3090 / 1770
Motor Gücü		W	185	200	220	250	470	480
Motor Hızı		rpm	1370 / 1100	1370 / 1100	1370 / 1100	1370 / 1100	1370 / 1100	1370 / 1100
Güç Kaynağı		V/Ph/Hz	230 / 50 / 1	230 / 50 / 1	230 / 50 / 1	230 / 50 / 1	230 / 50 / 1	230 / 50 / 1
Ses Seviyesi (1 m'de)		dB(A)	55	55	55	58	60	60

Hava çıkış hızı ve hava debisi cihaz filtresizken elde edilen verilerdir.

# Genel Tip Isıtıcısız Hava Perdeleri

çapraz esintili plastik  
fan pervanesi çap 100 mm

## kullanıldığı yerler

bankalar | internet kafeler | emlakçılar | marketler | restoranlar | kafeler | mağazalar  
eczaneler | küçük oteller | küçük dükkanlar | kuyumcular | galeriler | benzin istasyonları  
sağlık merkezleri | hastaneler | okullar | kuaför salonları | güzellik salonları | acentalar

K serisi



uzaktan  
kumanda

L serisi

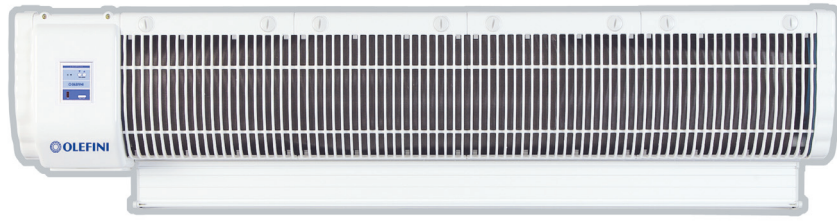

R serisi

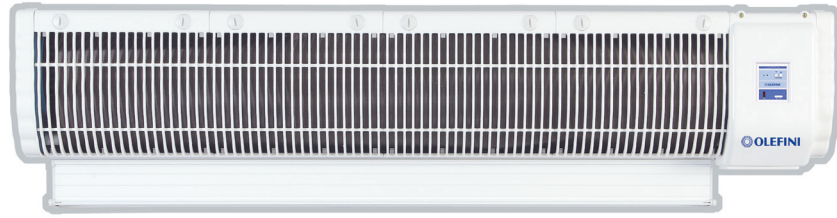

## TEKNİK DETAYLAR

CİHAZ MODELİ			R 12	L 12	R 13	L 13	K 14	K 15	K 16	K 17	K 18
Takılabilir	Yükseklik	m	2.50	2.50	2.50	2.50	2.50	2.50	2.50	2.50	2.50
	Genişlik	m	0.80	0.80	1.00	1.00	1.20	1.40	1.60	1.80	2.00
Hava Çıkış Hızı		m/sn	10.0 / 8.0	10.0 / 8.0	10.0 / 8.0	10.0 / 8.0	10.0 / 8.0	10.0 / 8.0	10.0 / 8.0	10.0 / 8.0	10.0 / 8.0
Hava Debisi		m <sup>3</sup> /h	1150 / 900	1150 / 900	1300 / 1050	1300 / 1050	1400 / 1100	1700 / 1350	2000 / 1600	2200 / 1800	2500 / 2000
Motor Gücü		W	80	80	85	85	125	140	150	160	170
Motor Hızı		rpm	1300 / 900	1300 / 900	1300 / 900	1300 / 900	1300 / 900	1300 / 900	1300 / 900	1300 / 900	1300 / 900
Güç Kaynağı		V/Ph/Hz	230 / 1 / 50	230 / 1 / 50	230 / 1 / 50	230 / 1 / 50	230 / 1 / 50	230 / 1 / 50	230 / 1 / 50	230 / 1 / 50	230 / 1 / 50
Ses Seviyesi (1 m'de)		dB(A)	54 / 45	54 / 45	54 / 45	54 / 45	60 / 53	60 / 53	60 / 53	61 / 55	61 / 55

Hava çıkış hızı ve hava debisi cihaz filtresizken elde edilen verilerdir.

# Ticari Tip Isıtıcısız Hava Perdeleri

## kullanıldığı yerler

süper marketler | büyük restoranlar | büyük mağazalar | büyük oteller | galeriler  
benzin istasyonları | hastaneler | okullar | soğuk odalar | havaalanları | terminaller  
tüm büyük kalabalık ziyarete açık alanlar

çapraz esintili plastik  
fan pervanesi çap 120 mm

K serisi



uzaktan  
kumanda

L serisi

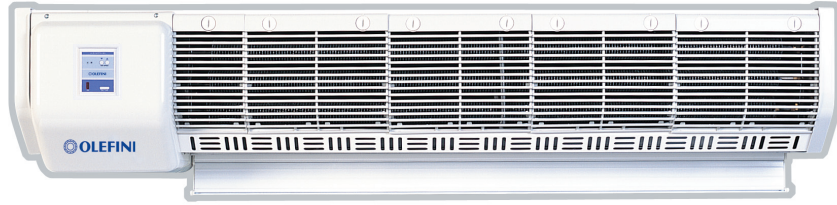

R serisi

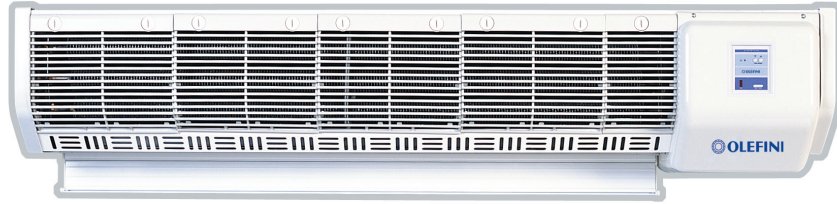

## TEKNİK DETAYLAR

CİHAZ MODELİ			R 33	L 33	K 34	K 35	K 36	K 37	K 38
Takılabilir	Yükseklik	m	4.00	4.00	4.00	4.00	4.00	4.00	4.00
	Genişlik	m	1.00	1.00	1.20	1.40	1.60	1.80	2.00
Hava Çıkış Hızı		m/sn	13.0 / 11.0	13.0 / 11.0	13.0 / 11.0	13.0 / 11.0	13.0 / 11.0	13.0 / 11.0	13.0 / 11.0
Hava Debisi		m <sup>3</sup> /h	2510 / 2125	2510 / 2125	2800 / 2370	3370 / 2850	3930 / 3330	4500 / 3800	5065 / 4285
Motor Gücü		W	300	300	330	510	580	625	650
Motor Hızı		rpm	1370 / 1050	1370 / 1050	1370 / 1050	1370 / 1050	1370 / 1050	1370 / 1050	1370 / 1050
Güç Kaynağı		V/Ph/Hz	230 / 1 / 50	230 / 1 / 50	230 / 1 / 50	230 / 1 / 50	230 / 1 / 50	230 / 1 / 50	230 / 1 / 50
Ses Seviyesi (1 m'de)		dB(A)	63 / 62	63 / 62	66 / 64	66 / 64	66 / 64	67 / 64	67 / 64

Hava çıkış hızı ve hava debisi cihaz filtresizken elde edilen verilerdir.

# Endüstriyel Tip Isıtıcı Hava Perdeleri

## kullanıldığı yerler

süper marketler | büyük restoranlar | büyük mağazalar | büyük oteller | galeriler  
benzin istasyonları | hastaneler | okullar | soğuk odalar | havaalanları | terminaller  
tüm büyük kalabalık ziyarete açık alanlar

çapraz esintili plastik  
fan pervanesi çap 130 mm

K serisi



uzaktan  
kumanda

L serisi

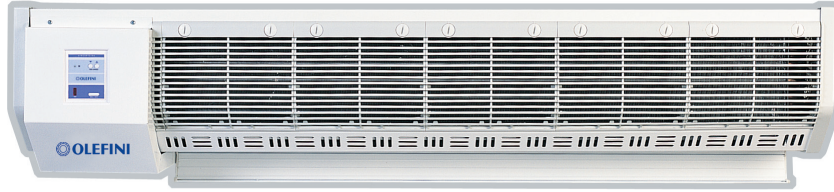

R serisi

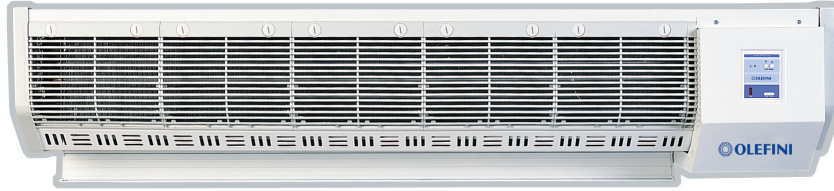

## TEKNİK DETAYLAR

CİHAZ MODELİ		R 22	L 22	R 23	L 23	K 24	K 26	K 28
Takılabilir	Yükseklik	m	6.00	6.00	6.00	6.00	6.00	6.00
	Genişlik	m	1.00	1.00	1.20	1.20	1.60	2.00
Hava Çıkış Hızı	m/sn	14.0 / 12.0	14.0 / 12.0	14.0 / 12.0	14.0 / 12.0	14.0 / 12.0	14.0 / 12.0	14.0 / 12.0
Hava Debisi	m <sup>3</sup> /h	3050 / 2615	3050 / 2615	3715 / 3185	3715 / 3185	3035 / 2600	4245 / 3640	5580 / 5280
Motor Gücü	W	470	470	545	545	470	600	630
Motor Hızı	rpm	1370 / 1100	1370 / 1100	1370 / 1100	1370 / 1100	1370 / 1100	1370 / 1100	1370 / 1100
Güç Kaynağı	V/Ph/Hz	230 / 1 / 50	230 / 1 / 50	230 / 1 / 50	230 / 1 / 50	230 / 1 / 50	230 / 1 / 50	230 / 1 / 50
Ses Seviyesi (1 m'de)	dB(A)	68 / 65	68 / 65	68 / 65	68 / 65	68 / 65	68 / 65	68 / 65

Hava çıkış hızı ve hava debisi cihaz filtresizken elde edilen verilerdir.

# Yüksek Hızlı Endüstriyel Tip Isıtıcı Hava Perdeleri

## kullanıldığı yerler

süper marketler | büyük restoranlar | büyük mağazalar | büyük oteller | galeriler  
benzin istasyonları | hastaneler | okullar | soğuk odalar | havaalanları | terminaller  
tüm büyük kalabalık ziyarete açık alanlar

çapraz esintili plastik  
fan pervanesi çap 130 mm



K 83 paslanmaz çelik gövde olup fan çapı 180 mm'dir.

## TEKNİK DETAYLAR

CİHAZ MODELİ		K 83	
Takılabilir	Yükseklik	m	8.00
	Genişlik	m	1.00
Hava Çıkış Hızı		m/sn	21.0
Hava Debisi		m <sup>3</sup> /h	5600
Motor Gücü		W	1100
Motor Hızı		rpm	1400
Güç Kaynağı		V/Ph/Hz	400 / 3 / 50
Ses Seviyesi (1 m'de)		dB(A)	65

Hava çıkış hızı ve hava debisi cihaz filtresizken elde edilen verilerdir.



# Ankastre Ticari Tip Isıtıcısız Hava Perdeleri

çapraz esintili plastik  
fan pervanesi çap 120 mm

## kullanıldığı yerler

süper marketler | büyük restoranlar | büyük mağazalar | büyük oteller | galeriler  
benzin istasyonları | hastaneler | okullar | soğuk odalar | havaalanları | terminaller  
tüm büyük kalabalık ziyarete açık alanlar



kablolu  
kumanda

uzaktan  
kumanda

## TEKNİK DETAYLAR

CİHAZ MODELİ		RS 34	RS 35	RS 36	RS 37	RS 38	RS 40
Takılabilir	Yükseklik	m	4.00	4.00	4.00	4.00	4.00
	Genişlik	m	1.20	1.40	1.60	1.80	2.00
Hava Çıkış Hızı		m/sn	11.0 / 9.0	11.0 / 9.0	11.0 / 9.0	11.0 / 9.0	11.0 / 9.0
Hava Debisi		m <sup>3</sup> /h	2600 / 2130	3110 / 2545	3620 / 2960	4130 / 3380	4632 / 3790
Motor Gücü		W	300	400	465	480	550
Motor Hızı		rpm	1370 / 1050	1370 / 1050	1370 / 1050	1370 / 1050	1370 / 1050
Güç Kaynağı		V/Ph/Hz	230 / 1 / 50	230 / 1 / 50	230 / 1 / 50	230 / 1 / 50	230 / 1 / 50
Ses Seviyesi (1 m'de)		dB(A)	66 / 64	66 / 64	66 / 64	67 / 64	67 / 64

Hava çıkış hızı ve hava debisi cihaz filtresizken elde edilen verilerdir.

## Dekoratif Tip LED Serisi Isıtıcı Hava Perdeleri

### kullanıldığı yerler

bankalar | internet kafeler | emlakçılar | marketler | restoranlar | kafeler | mağazalar  
eczaneler | küçük oteller | küçük dükkanlar | kuyumcular | galeriler | benzin istasyonları  
sağlık merkezleri | hastaneler | okullar | kuaför salonları | güzellik salonları | acentalar

çapraz esintili plastik  
fan pervanesi çap 100 mm



kablolu  
kumanda



uzaktan  
kumanda

### TEKNİK DETAYLAR

CİHAZ MODELİ			LD 12	LD 14	LD 16	LD 18	LD 20
Takılabilir	Yükseklik	m	*2.50				
	Genişlik	m	1.20	1.40	1.60	1.80	2.00
Hava Çıkış Hızı	m/sn	9.5 / 8.0 / 7.0	9.5 / 8.0 / 7.0	9.5 / 8.0 / 7.0	9.5 / 8.0 / 7.0	9.5 / 8.0 / 7.0	
Hava Debisi	m³/h	1880 / 1580 / 1380	2260 / 1900 / 1660	2600 / 2200 / 1950	3000 / 2500 / 2200	3380 / 2850 / 2450	
Motor Gücü	W	**240	**240	**240	**240	**240	
Motor Hızı	rpm	1310 / 1000	1310 / 1000	1310 / 1000	1310 / 1000	1310 / 1000	
Güç Kaynağı	V/Ph/Hz	230 / 1 / 50	230 / 1 / 50	230 / 1 / 50	230 / 1 / 50	230 / 1 / 50	
Ses Seviyesi (1 m'de)	dB(A)	54 / 45	60 / 53	60 / 53	60 / 53	61 / 55	

Hava çıkış hızı ve hava debisi cihaz filtresizken elde edilen verilerdir.

\* Yüksek fan devrinde.

\*\* Düşük fan devrinde.

LED uygulaması tek tarafa yapılır.

# Dekoratif Tip Isıtıcısız C Serisi Hava Perdeleri

santrifüj fan çap 115 mm

## kullanıldığı yerler

bankalar | süper marketler | büyük restaurantlar | büyük mağazalar | büyük oteller  
galeriler | benzin istasyonları | hastaneler | okullar | soğuk odalar | havaalanları  
terminaller | tüm büyük kalabalık ziyarete açık alanlar

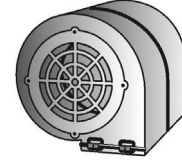

Yatay Tip C Serisi Isıtıcısız Hava Perdesi



Dikey Tip C Serisi Isıtıcısız Hava Perdesi

## TEKNİK DETAYLAR

YATAY TİP CİHAZ MODELİ			CF-120 H	CF-160 H	CF-200 H
Takılabilir	Yükseklik	m	*2.50 veya 4.00		
	Genişlik	m	1.30	1.80	2.40
Hava Çıkış Hızı	m/sn		18.0 / 13.0	18.0 / 13.0	18.0 / 13.0
Hava Debisi	m³/h		2140 / 1545	3210 / 2315	4275 / 3090
Motor Gücü	W		**150 veya 600	**220 veya 900	**295 veya 1200
Motor Hızı	rpm		2700	2700	2700
Güç Kaynağı	V/Ph/Hz		230 / 1 / 50	230 / 1 / 50	230 / 1 / 50
Ses Seviyesi (1 m'de)	dB(A)		65	67	68

## TEKNİK DETAYLAR

DİKEY TİP CİHAZ MODELİ			CF-120 V	CF-160 V	CF-200 V
Takılabilir	Yükseklik	m	1.30	1.80	2.40
	Genişlik	m	*2.50 veya 4.00		
Hava Çıkış Hızı	m/sn		18.0 / 13.0	18.0 / 13.0	18.0 / 13.0
Hava Debisi	m³/h		2140 / 1545	3210 / 2315	4275 / 3090
Motor Gücü	W		**150 veya 600	**220 veya 900	**295 veya 1200
Motor Hızı	rpm		2700	2700	2700
Güç Kaynağı	V/Ph/Hz		230 / 1 / 50	230 / 1 / 50	230 / 1 / 50
Ses Seviyesi (1 m'de)	dB(A)		65	67	68

Hava çıkış hızı ve hava debisi cihaz filtresizken elde edilen verilerdir.

LED uygulaması tek tarafa yapılır.

C Serisi Isıtıcısız Hava Perdeleri cihazımız, hem yatay hem de dikey olarak kullanılabilir.

Cihazın dikey kullanımı için; sipariş esnasında, üfleme yönünü (sağ/sol) belirtmeniz gerekmektedir.

\* Talep edilen takılabilir yükseklik veya genişlik sipariş aşamasında bildirilmelidir.

\*\* Talep edilen yükseklığe göre Motor gücü değişmektedir.

# Dekoratif Tip Isıtıcısız AN Serisi Hava Perdeleri

santrifüj fan çapı 115 mm

## kullanıldığı yerler

bankalar | süper marketler | büyük restaurantlar | büyük mağazalar | büyük oteller  
galeriler | benzin istasyonları | hastaneler | okullar | soğuk odalar | havaalanları  
terminaller | tüm büyük kalabalık ziyarete açık alanlar

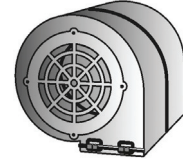

Yatay Tip AN Serisi Isıtıcısız Hava Perdesi



kablolu  
kumanda

uzaktan  
kumanda

## TEKNİK DETAYLAR

YATAY TİP CİHAZ MODELİ			AN-120 H	AN-160 H	AN-200 H
Takılabilir	Yükseklik	m	*2.50 veya 4.00		
	Genişlik	m	1.20	1.80	2.30
Hava Çıkış Hızı	m/sn		18.0 / 13.0	18.0 / 13.0	18.0 / 13.0
Hava Debisi	m <sup>3</sup> /h		2140 / 1545	3210 / 2315	4275 / 3090
Motor Gücü	W		**150 veya 600	**220 veya 900	**295 veya 1200
Motor Hızı	rpm		2700	2700	2700
Güç Kaynağı	V/Ph/Hz		230 / 1 / 50	230 / 1 / 50	230 / 1 / 50
Ses Seviyesi (1 m'de)	dB(A)		65	67	68

## TEKNİK DETAYLAR

DİKEY TİP CİHAZ MODELİ			AN-120 V	AN-160 V	AN-200 V
Takılabilir	Yükseklik	m	1.20	1.80	2.30
	Genişlik	m	*2.50 veya 4.00		
Hava Çıkış Hızı	m/sn		18.0 / 13.0	18.0 / 13.0	18.0 / 13.0
Hava Debisi	m <sup>3</sup> /h		2140 / 1545	3210 / 2315	4275 / 3090
Motor Gücü	W		**150 veya 600	**220 veya 900	**295 veya 1200
Motor Hızı	rpm		2700	2700	2700
Güç Kaynağı	V/Ph/Hz		230 / 1 / 50	230 / 1 / 50	230 / 1 / 50
Ses Seviyesi (1 m'de)	dB(A)		65	67	68

Hava çıkış hızı ve hava debisi cihaz filtresizken elde edilen verilerdir.

\* Talep edilen takılabilir yükseklik veya genişlik sipariş aşamasında bildirilmelidir.

\*\* Talep edilen yükseklığe göre Motor gücü değişmektedir.



Dikey Tip AN Serisi Isıtıcısız Hava Perdesi



# Döner Kapı RV Seri Ankastré - Kapı Üstü

## Isıtıcısız Hava Perdeleri

santrifüj fan çap 115 mm

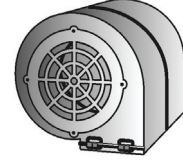

### kullanıldığı yerler

bankalar | süper marketler | büyük restaurantlar | büyük mağazalar | büyük oteller  
galeriler | benzin istasyonları | hastaneler | okullar | soğuk odalar | havaalanları  
terminaller | tüm büyük kalabalık ziyarete açık alanlar

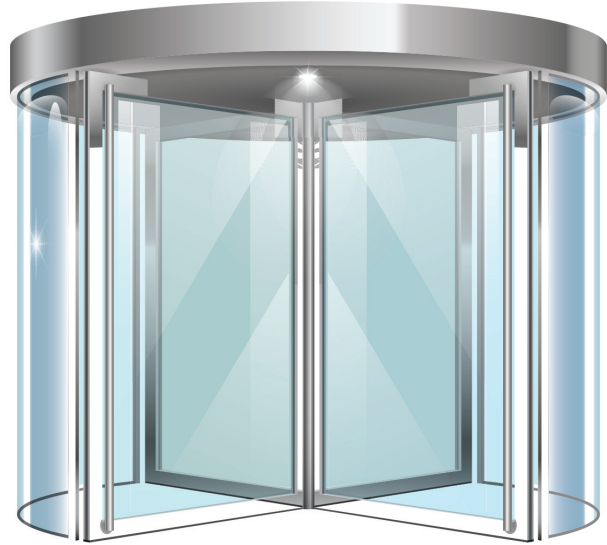

### TEKNİK DETAYLAR

DİKEY TİP CİHAZ MODELİ		RV-60	RV-120	RV-160	RV-200	
Takılabilir	Yükseklik	4.00				
	Genişlik	1.00	1.60	2.20	2.80	
Hava Çıkış Hızı	m/sn	18.0 / 13.0	18.0 / 13.0	18.0 / 13.0	18.0 / 13.0	
Hava Debisi	m³/h	1070 / 775	2140 / 1545	3210 / 2315	4275 / 3090	
Motor Gücü	W	300	600	900	1200	
Motor Hızı	rpm	2700	2700	2700	2700	
Güç Kaynağı	V/Ph/Hz	230 / 1 / 50	230 / 1 / 50	230 / 1 / 50	230 / 1 / 50	
Ses Seviyesi (1 m'de)	dB(A)	65	65	67	67	

Hava çıkış hızı ve hava debisi cihaz filtresizken elde edilen verilerdir.  
\* Yüksek fan devrinde.  
\*\* Düşük fan devrinde.



kablolu  
kumanda

uzaktan  
kumanda



# Döner Kapı RV Seri Dik Tip Isıtıcısız Hava Perdeleri

santrifüj fan çap 115 mm

## kullanıldığı yerler

bankalar | süper marketler | büyük restaurantlar | büyük mağazalar | büyük oteller  
galeriler | benzin istasyonları | hastaneler | okullar | soğuk odalar | havaalanları  
terminaller | tüm büyük kalabalık ziyarete açık alanlar

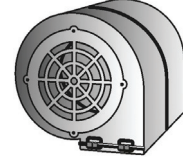

## TEKNİK DETAYLAR

CİHAZ MODELİ			RV-230	RV-280
Takılabilir	Yükseklik	m	2.40	2.80
	Genişlik	m	3.0	3.0
Hava Çıkış Hızı		m/sn	13.0 / 10.0	13.0 / 10.0
Hava Debisi		m <sup>3</sup> /h	3090 / 2380	3860 / 2970
Motor Gücü		W	1200	1500
Motor Hızı		rpm	1400	1400
Güç Kaynağı		V/Ph/Hz	230 / 1 / 50	230 / 1 / 50
Ses Seviyesi (1 m'de)		dB(A)	55	55

Hava çıkış hızı ve hava debisi cihaz filtresizken elde edilen verilerdir.  
\* Yüksek fan devrinde.  
\*\* Düşük fan devrinde.



kablolu  
kumanda

uzaktan  
kumanda

## Isıtıcısız Hava Perdeleri Ebat ve Ağırlık Tablosu

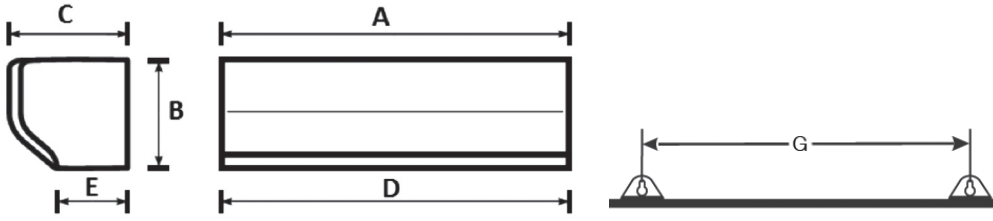

MONOBLOK TİP ISITICISIZ HAVA PERDELERİ EBAT VE AĞIRLIK TABLOSU

Cihaz Modeli	A: Genişlik	B: Yükseklik	C: Derinlik	D: Hava Kanalı Genişliği	E: Hava Kanalı Derinliği	F: Hava Kanalı Yüksekliği	G: İki Ayak Arası Mesafe	Ağırlık kg
	mm	mm	mm	mm	mm	mm	mm	
K 43	1066	230	190	1066	70	Düz	675	10
K 44	1200	230	190	1200	70	Düz	790	12
K 46	1650	230	190	1650	70	Düz	1060	14

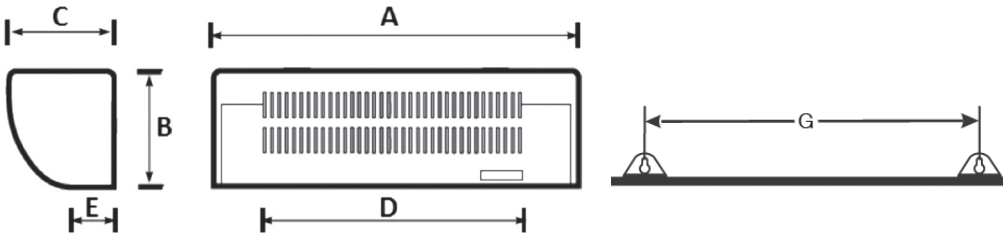

GENEL TİP INOX SERİSİ ISITICISIZ HAVA PERDELERİ EBAT VE AĞIRLIK TABLOSU

Cihaz Modeli	A: Genişlik	B: Yükseklik	C: Derinlik	D: Hava Kanalı Genişliği	E: Hava Kanalı Derinliği	F: Hava Kanalı Yüksekliği	G: İki Ayak Arası Mesafe	Ağırlık kg
	mm	mm	mm	mm	mm	mm	mm	
X-10	1080	203	202	1080	54	Düz	600	11
X-10 IR	1080	203	202	1080	54	Düz	600	11
X-12	1220	203	202	1220	54	Düz	600	13
X-12 IR	1220	203	202	1220	54	Düz	600	13
X-14	1510	203	202	1510	54	Düz	700	15
X-14 IR	1510	203	202	1510	54	Düz	700	15
X-16	1670	203	202	1670	54	Düz	800	17
X-16 IR	1670	203	202	1670	54	Düz	800	17
X-18	1820	203	202	1820	54	Düz	900	21
X-18 IR	1820	203	202	1820	54	Düz	900	21
X-20	2020	203	202	2020	54	Düz	1000	22
X-20 IR	2020	203	202	2020	54	Düz	1000	22

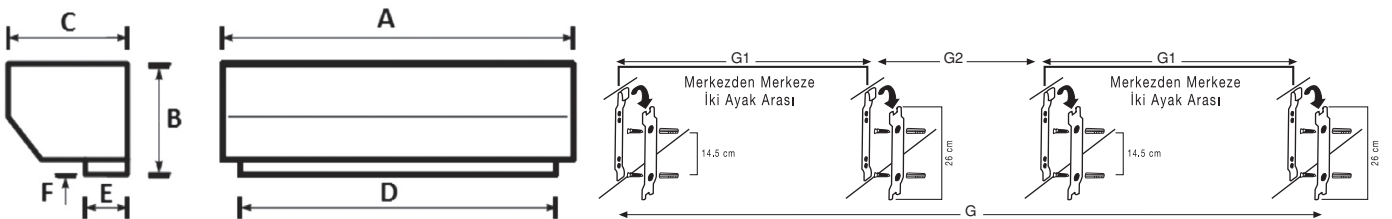

GENEL TİP ISITICISIZ HAVA PERDELERİ EBAT VE AĞIRLIK TABLOSU

Cihaz Modeli	A: Genişlik	B: Yükseklik	C: Derinlik	D: Hava Kanalı Genişliği	E: Hava Kanalı Derinliği	F: Hava Kanalı Yüksekliği	G: İki Ayak Arası Mesafe	G1	G2	Ağırlık kg
	mm	mm	mm	mm	mm	mm	mm	mm		
R 12	945	236	166	800	54	64	670	-	-	9,5
L 12	945	236	166	800	54	64	670	-	-	9,5
R 13	1045	236	166	900	54	64	770	-	-	11
L 13	1045	236	166	900	54	64	770	-	-	11
K 14	1206	236	166	1160	54	64	900	-	-	15
K 15	1406	236	166	1360	54	64	1000	-	-	17
K 16	1606	236	166	1560	54	64	1100	-	-	19
K 17	1806	236	166	1760	54	64	1200	400	400	22
K 18	2006	236	166	1960	54	64	1300	450	400	24

## Isıtıcısız Hava Perdeleri Ebat ve Ağırlık Tablosu

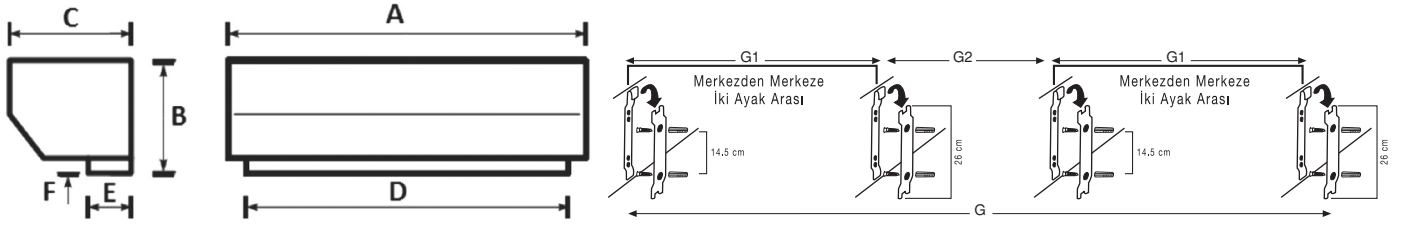

**TİCARİ TİP ISITICISIZ HAVA PERDELERİ EBAT VE AĞIRLIK TABLOSU**

Cihaz Modeli	A: Genişlik	B: Yükseklik	C: Derinlik	D: Hava Kanalı Genişliği	E: Hava Kanalı Derinliği	F: Hava Kanalı Yüksekliği	G: İki Ayak Arası Mesafe	G1	G2	Ağırlık
	mm	mm	mm	mm	mm	mm	mm	mm	mm	kg
R 33	1149	269	212	900	76	64	640	-	-	19
L 33	1149	269	212	900	76	64	640	-	-	19
K 34	1242	269	212	1199	76	64	800	-	-	22
K 35	1442	269	212	1400	76	64	900	-	-	24
K 36	1642	269	212	1601	76	64	1000	400	400	26
K 37	1842	269	212	1802	76	64	1100	400	450	28
K 38	2042	269	212	2003	76	64	1200	400	500	30

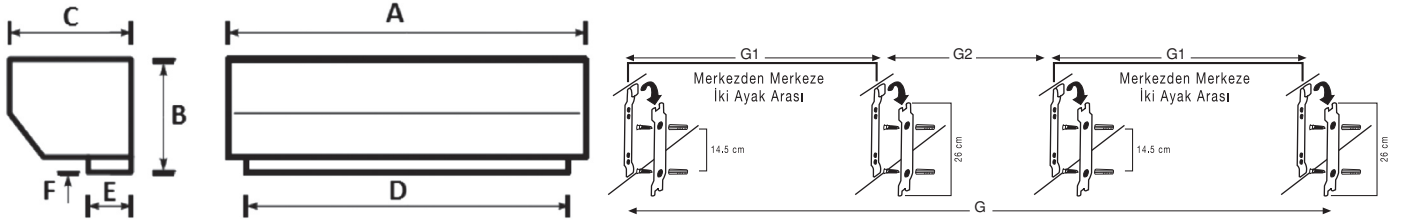

**ENDÜSTRİYEL TİP ISITICISIZ HAVA PERDELERİ EBAT VE AĞIRLIK TABLOSU**

Cihaz Modeli	A: Genişlik	B: Yükseklik	C: Derinlik	D: Hava Kanalı Genişliği	E: Hava Kanalı Derinliği	F: Hava Kanalı Yüksekliği	G: İki Ayak Arası Mesafe	G1	G2	Ağırlık
	mm	mm	mm	mm	mm	mm	mm	mm	mm	kg
R 22	1270	291	231	1015	76	64	700	-	-	24
L 22	1270	291	231	1015	76	64	700	-	-	24
R 23	1491	291	231	1236	76	64	920	-	-	27
L 23	1491	291	231	1236	76	64	920	-	-	27
K 24	1259	291	231	1200	76	64	787	170	447	27
K 26	1663	291	231	1603	76	64	1100	250	550	31
K 28	2097	291	231	2044	76	64	1200	350	490	36
K 83	1085	366	391	1037	92	63	633	-	-	32

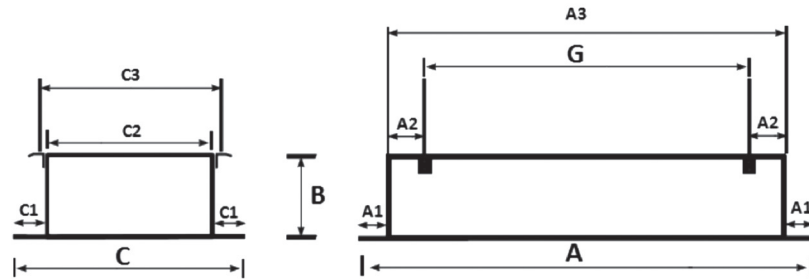

**ANKASTRE TİCARİ TİP ISITICISIZ HAVA PERDELERİ EBAT VE AĞIRLIK TABLOSU**

Cihaz Modeli	A: Genişlik	A 1	A 2	A 3	B: Yükseklik	C: Derinlik	C 1	C 2	C 3	G: İki Ayak Arası Mesafe	Ağırlık
	mm	mm	mm	mm	mm	mm	mm	mm	mm	mm	kg
RS 34	1375	60	100	1255	225	525	60	405	460	1055	32.5
RS 35	1575	60	100	1455	225	525	60	405	460	1255	38
RS 36	1775	60	100	1655	225	525	60	405	460	1455	43
RS 37	1975	60	100	1855	225	525	60	405	460	1655	47
RS 38	2175	60	100	2055	225	525	60	405	460	1855	52
RS40	2578	60	100	2454	225	525	60	405	460	2256	57

# Isıtıcısız Hava Perdeleri Ebat ve Ağırlık Tablosu

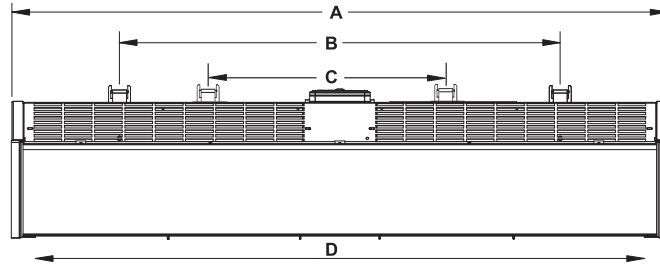
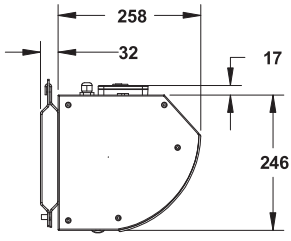

**DEKORATİF TİP LED SERİ ELEKTRİKLİ ISITICILI HAVA PERDELERİ EBAT VE AĞIRLIK TABLOSU**

Cihaz Modeli	A: Genişlik mm	B: Yükseklik mm	C: Derinlik mm	D: Hava Kanalı Genişliği mm	E: Hava Kanalı Derinliği mm	F: Hava Kanalı Yüksekliği mm	G: İki Ayak Arası Mesafe mm	Ağırlık kg
LD 12	1190	246+17	258+32	1148	63	Düz	800	
LD 14	1390	246+17	258+32	1348	63	Düz	800	
LD 16	1590	246+17	258+32	1548	63	Düz	600 / 1200	
LD 18	1790	246+17	258+32	1748	63	Düz	600 / 1400	
LD 20	1990	246+17	258+32	1948	63	Düz	600 / 1600	

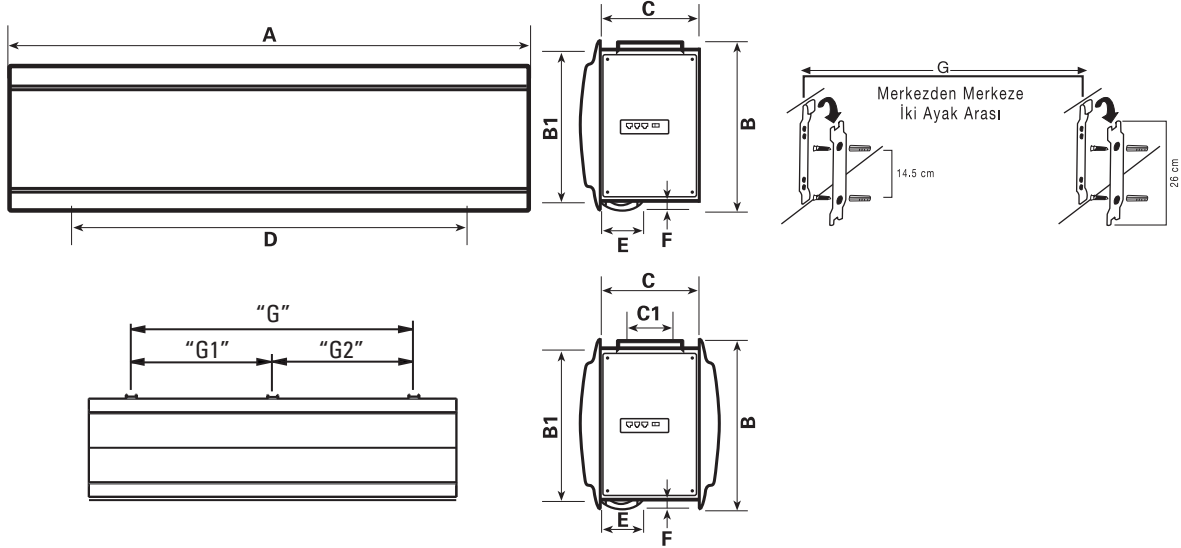

**C SERİSİ ISITICISIZ HAVA PERDELERİ EBAT VE AĞIRLIK TABLOSU**

Cihaz Modeli	A: Genişlik mm	B: Yükseklik mm	B1	C: Derinlik mm	C1	D:Hava Kanal Genişliği mm	E: Hava Kanal Derinliği mm	F: Hava Kanal Yüksekliği mm	G: İki Ayak Aras Mesafe mm	G1	G2	Ağırlık kg
CF 120	1300	360	324	220+Kapaklar	110	1220	55	15	1000	-	-	38.5
CF 160	1852	360	324	220+Kapaklar	110	1670	55	15	1500	750	750	62
CF 200	2190	360	324	220+Kapaklar	110	2237	55	15	2060	1030	1030	72

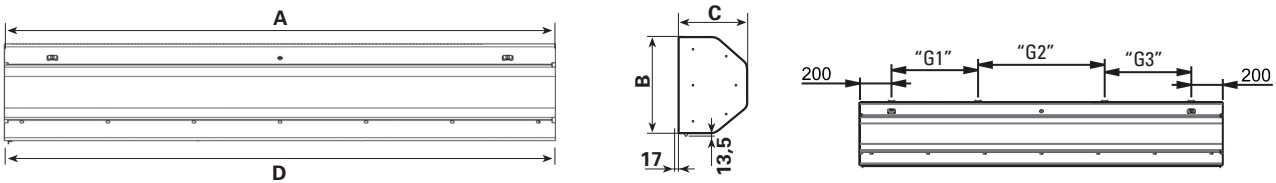

**AN SERİSİ ISITICISIZ HAVA PERDELERİ EBAT VE AĞIRLIK TABLOSU**

Cihaz Modeli	A: Genişlik mm	B: Yükseklik mm	C: Derinlik mm	D: Hava Kanalı Genişliği mm	E: Hava Kanalı Derinliği mm	F: Hava Kanalı Yüksekliği mm	G1	G2	G3	Ağırlık kg
AN-120	1188	402+13.5	224+17	1158	Düz	Düz	394	-	394	36
AN-160	1746	402+13.5	224+17	1716	Düz	Düz	673	-	673	52
AN-200	2304	402+13.5	224+17	2274	Düz	Düz	550	804	550	66

# Mini Tip Elektrikli Isıtıcı Hava Perdeleri

tel rezistanslı

## kullanıldığı yerler

mini marketler | kuyumcular | araç servis pencereleri | ATM'ler

çapraz esintili plastik  
fan pervanesi çap 70-80 mm

mini 700 serisi



mini 800 serisi

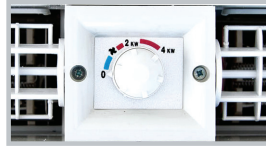
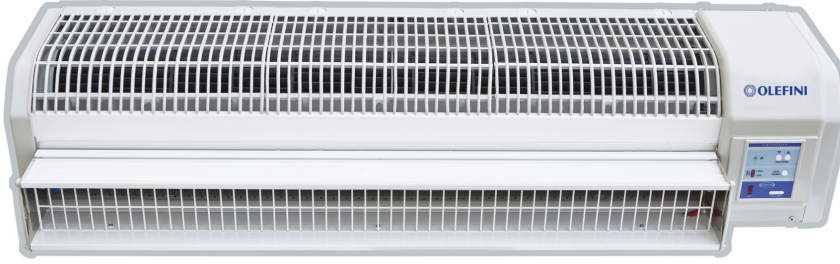

mini 700 kontrol paneli



mini 800 kontrol paneli

## TEKNİK DETAYLAR

CİHAZ MODELİ			MINI 700	MINI 800 S
Takılabilir	Yükseklik	m	2.00	2.30
	Genişlik	m	0.70	0.80
Isıtıcı (Rezistans) Kapasitesi	kW	4.0	4.5	
Hava Çıkış - Giriş Sıcaklığı ( $\Delta T$ )	$^{\circ}C$	25	17* - 20**	
Hava Çıkış Hızı	m/sn	3.0	7.0 / 5.0	
Hava Debisi	m <sup>3</sup> /h	300	1050 / 720	
Motor Gücü	W	60	80	
Motor Hızı	rpm	1700	1350 / 1000	
Güç Kaynağı	V/Ph/Hz	230 / 1 / 50	230 / 1 / 50	
Çalışma Akımı	A	18	20	
Ses Seviyesi (1 m'de)	dB(A)	60	60 / 58	

Hava çıkış hızı ve hava debisi cihaz filtresizken elde edilen verilerdir.

\* Yüksek fan devrinde.

\*\* Düşük fan devrinde.



# Intellect Tip Elektrikli Isıtıcı Hava Perdeleri

tel rezistanslı

## kullanıldığı yerler

mini marketler | kuyumcular | araç servis pencereleri | ATM'ler

çapraz esintili plastik fan pervanesi çap 110 mm

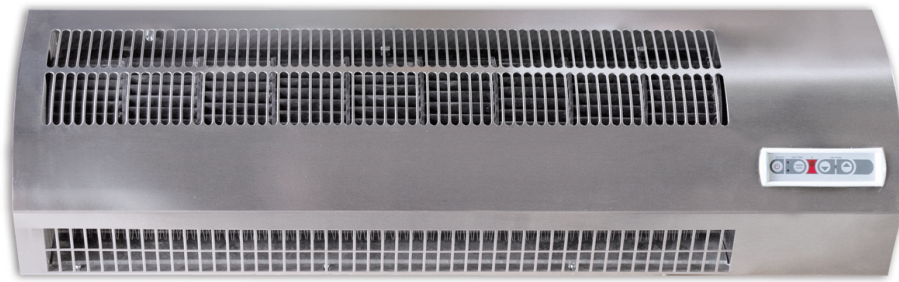

kontrol paneli



uzaktan kumanda

## TEKNİK DETAYLAR

CİHAZ MODELİ			INTELLECT 0.8	INTELLECT 1.0 L/R	INTELLECT 12	INTELLECT 16	INTELLECT 18
Takılabilir	Yükseklik	m	2.50	2.50	2.50	2.50	2.50
	Genişlik	m	0.80	1.00	1.20	1.60	2.00
Isıtıcı (Rezistans) Kapasitesi	kW	6	6	9	12	12	
Hava Çıkış - Giriş Sıcaklığı ( $\Delta T$ )	$^{\circ}C$	15* - 35**	45* - 65**	20*	20*	20*	
Hava Çıkış Hızı	m/sn	8.5 / 5.0	8.5 / 5.0	8.5 / 5.0	8.5 / 5.0	8.5 / 5.0	
Hava Debisi	m <sup>3</sup> /h	1080 / 700	1400 / 800	1800 / 1100	2600 / 1580	2950 / 1920	
Motor Gücü	W	80	90	240	300	660	
Motor Hızı	rpm	1350 / 1000	1350 / 1000	1350 / 1000	1350 / 1000	1350 / 1000	
Güç Kaynağı	V/Ph/Hz	400 / 3 / 50	400 / 3 / 50	400 / 3 / 50	400 / 3 / 50	400 / 3 / 50	
Çalışma Akımı	A	9 / her faz	9 / her faz	9 - 13.5 / her faz	13.5 - 18 / her faz	18 / her faz	
Ses Seviyesi (1 m'de)	dB(A)	60 / 58	60 / 58	60 / 58	60 / 58	60 / 58	

Hava çıkış hızı ve hava debisi cihaz filtresizken elde edilen verilerdir.

\* Yüksek fan devrinde.

\*\* Düşük fan devrinde.

# Monoblok Tip Elektrikli Isıtıcı Hava Perdeleri

tel rezistanslı

çapraz esintili plastik  
fan pervanesi çap 110 mm

## kullanıldığı yerler

internet kafeler | emlakçılar | marketler | restaurantlar | kafeler  
mağazalar | eczaneler | küçük oteller | dükkanlar | kuyumcular | sağlık merkezleri  
hastaneler | kuaför salonları | güzellik salonları | acentalar

KEH 43 - KEH 44 - KEH 46 serisi



kontrol  
paneli



uzaktan  
kumanda

## TEKNİK DETAYLAR

CİHAZ MODELİ			KEH 43	KEH 44	KEH 46
Takılabilir	Yükseklik	m	2.50	2.50	2.50
	Genişlik	m	1.00	1.20	1.60
Isıtıcı (Rezistans) Kapasitesi		kW	9	9	12
Hava Çıkış - Giriş Sıcaklığı (ΔT)		°C	20* - 25**	20* - 25**	20* - 25**
Hava Çıkış Hızı		m/sn	8.5 / 7.0	8.5 / 7.0	8.5 / 7.0
Hava Debisi		m³/h	2070 / 1825	2355 / 1940	3221 / 2840
Motor Gücü		W	155	195	295
Motor Hızı		rpm	1300 / 900	1300 / 900	1300 / 900
Güç Kaynağı		V/Ph/Hz	400 / 3 / 50	400 / 3 / 50	400 / 3 / 50
Çalışma Akımı		A	13.5	13.5	18
Ses Seviyesi (1 m'de)		dB(A)	58 / 56	58 / 56	58 / 56

Hava çıkış hızı ve hava debisi cihaz filtresizken elde edilen verilerdir.

\* Yüksek fan devrinde.

\*\* Düşük fan devrinde.

# Genel Tip İnox Serisi Elektrikli Isıtıcı Hava Perdeleri

tüp rezistanslı

çapraz esintili plastik  
fan pervanesi çap 110 mm

## kullanıldığı yerler

bankalar | internet kafeler | emlakçılar | marketler | restoranlar | kafeler | mağazalar  
eczaneler | küçük oteller | küçük dükkanlar | kuyumcular | galeriler | benzin istasyonları  
sağlık merkezleri | hastaneler | okullar | kuaför salonları | güzellik salonları | acentalar



kontrol  
paneli



uzaktan  
kumanda

## TEKNİK DETAYLAR

CİHAZ MODELİ			XEH 08 L/R	XEH 10 L/R	XEH 12	XEH 16	XEH 20
Takılabilir	Yükseklik	m	2.30	2.30	3.00	3.00	3.00
	Genişlik	m	0.80	1.00	1.20	1.60	2.00
Isıtıcı (Rezistans) Kapasitesi	kW		6	6	9	12	12
Hava Çıkış - Giriş Sıcaklığı (ΔT)	°C		15* - 35**	45* - 65**	20*	20*	20*
Hava Çıkış Hızı	m/sn		8.5 / 5.5	8.5 / 5.5	8.5 / 5.5	8.5 / 5.5	8.5 / 5.5
Hava Debisi	m³/h		1108 / 700	1400 / 880	1800 / 1100	2600 / 1580	2950 / 1920
Motor Gücü	W		120	240	240	300	660
Motor Hızı	rpm		1350 / 1000	1350 / 1000	1350 / 1000	1350 / 1000	1350 / 1000
Güç Kaynağı	V/Ph/Hz		400 / 3 / 50	400 / 3 / 50	400 / 3 / 50	400 / 3 / 50	400 / 3 / 50
Çalışma Akımı	A		9 / her faz	9 / her faz	9-13.5 / her faz	13.5-18 / her faz	18 / her faz
Ses Seviyesi (1 m'de)	dB(A)		60 / 58	60 / 58	60 / 58	60 / 58	60 / 58

Hava çıkış hızı ve hava debisi cihaz filtresizken elde edilen verilerdir.

\* Yüksek fan devrinde.

\*\* Düşük fan devrinde.

# Genel Tip S Serisi Elektrikli Isıtıcı Hava Perdeleri

tel rezistanslı

çapraz esintili plastik  
fan pervanesi çap 100 mm

## kullanıldığı yerler

bankalar | internet kafeler | emlakçılar | marketler | restoranlar | kafeler  
mağazalar | eczaneler | küçük oteller | küçük dükkanlar | kuyumcular

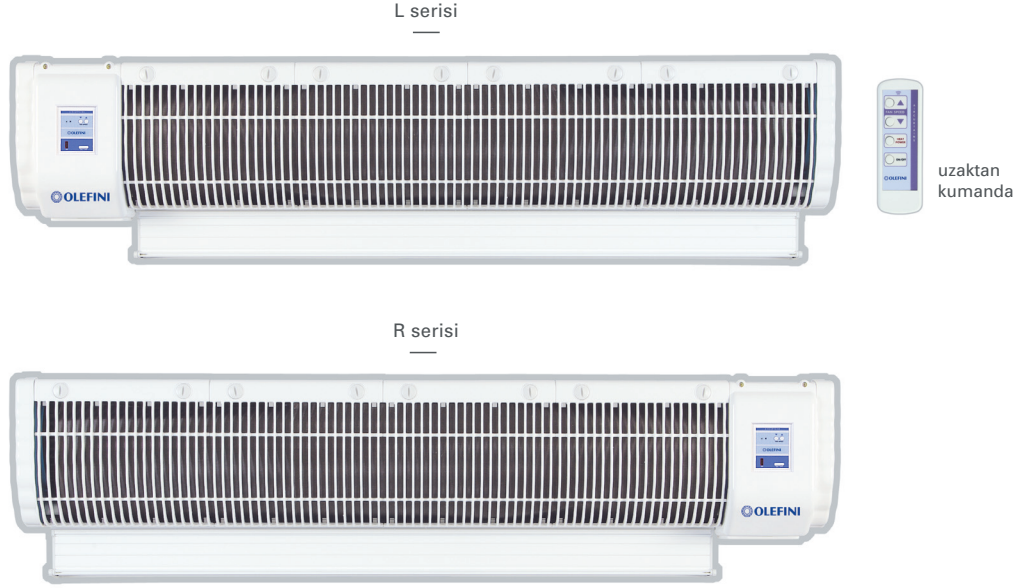

## TEKNİK DETAYLAR

CİHAZ MODELİ			REH 13 S	LEH 13 S
Takılabilir	Yükseklik	m	2.50	2.50
	Genişlik	m	1.00	1.00
Isıtıcı (Rezistans) Kapasitesi		kW	6	6
Hava Çıkış - Giriş Sıcaklığı ( $\Delta T$ )		$^{\circ}C$	15* - 20**	15* - 20**
Hava Çıkış Hızı		m/sn	8.0 / 5.5	8.0 / 5.5
Hava Debisi		m <sup>3</sup> /h	1600 / 1300	1600 / 1300
Motor Gücü		W	85	85
Motor Hızı		rpm	1310 / 1000	1310 / 1000
Güç Kaynağı		V/Ph/Hz	400 / 3 / 50	400 / 3 / 50
Çalışma Akımı		A	9	9
Ses Seviyesi (1 m'de)		dB(A)	58 / 52	58 / 52

Hava çıkış hızı ve hava debisi cihaz filtresizken elde edilen verilerdir.  
\* Yüksek fan devrinde.  
\*\* Düşük fan devrinde.

# Genel Tip Elektrikli Isıtıcı Hava Perdeleri

tüp rezistanslı

çapraz esintili plastik  
fan pervanesi çap 100 mm

## kullanıldığı yerler

bankalar | internet kafeler | emlakçılar | marketler | restoranlar | kafeler | mağazalar  
eczaneler | küçük oteller | küçük dükkanlar | kuyumcular | galeriler | benzin istasyonları  
sağlık merkezleri | hastaneler | okullar | kuaför salonları | güzellik salonları | acentalar

K serisi



uzaktan  
kumanda

L serisi

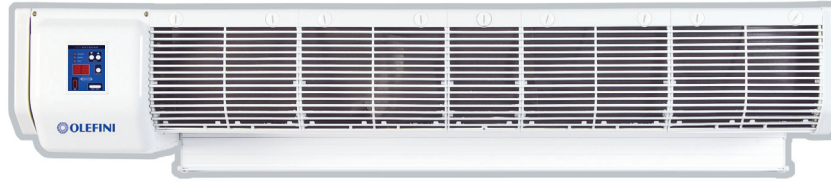

R serisi

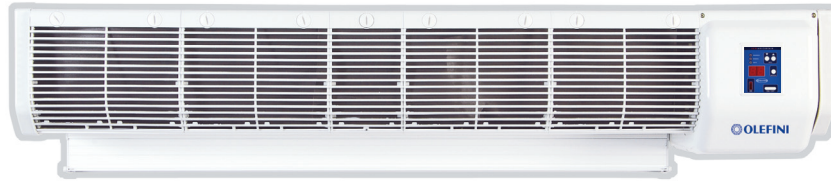

## TEKNİK DETAYLAR

CİHAZ MODELİ		REH 13	LEH 13	KEH 14	KEH 15	KEH 16	KEH 17	KEH 18
Takılabilir	Yükseklik	m	2.50	2.50	2.50	2.50	2.50	2.50
	Genişlik	m	1.00	1.00	1.20	1.40	1.60	1.80
Isıtıcı (Rezistans) Kapasitesi	kW	9	9	12	12	15	18	18
Hava Çıkış - Giriş Sıcaklığı (ΔT)	°C	28*- 36**	28*- 36**	28*- 36**	27*- 35**	25*- 33**	20*- 25**	20*- 25**
Hava Çıkış Hızı	m/sn	9.0 / 7.0	9.0 / 7.0	9.0 / 7.0	9.0 / 7.0	9.0 / 7.0	9.0 / 7.0	9.0 / 7.0
Hava Debisi	m³/h	1150 / 900	1150 / 900	1280 / 990	1500 / 1200	1750 / 1400	2000 / 1600	2300 / 1800
Motor Gücü	W	85	85	110	120	130	140	150
Motor Hızı	rpm	1310 / 1000	1310 / 1000	1310 / 1000	1310 / 1000	1310 / 1000	1310 / 1000	1310 / 1000
Güç Kaynağı	V/Ph/Hz	400 / 3 / 50	400 / 3 / 50	400 / 3 / 50	400 / 3 / 50	400 / 3 / 50	400 / 3 / 50	400 / 3 / 50
Çalışma Akımı	A	13.5	13.5	13.5	13.5	18	22.5	22.5
Ses Seviyesi (1 m'de)	dB(A)	54 / 43	54 / 43	55 / 45	56 / 50	56 / 50	59 / 52	59 / 52

Hava çıkış hızı ve hava debisi cihaz filtresizken elde edilen verilerdir.

\* Yüksek fan devrinde.

\*\* Düşük fan devrinde.



# Genel Tip APEH Serisi Elektrikli Isıtıcı Hava Perdeleri

tüp rezistanslı

çapraz esintili plastik  
fan pervanesi çap 100 mm

## kullanıldığı yerler

bankalar | internet kafeler | emlakçılar | marketler | restoranlar | kafeler | mağazalar  
eczaneler | küçük oteller | küçük dükkanlar | kuyumcular | galeriler | benzin istasyonları  
sağlık merkezleri | hastaneler | okullar | kuaför salonları | güzellik salonları | acentalar

APEH serisi



## TEKNİK DETAYLAR

CİHAZ MODELİ		APEH 13	APEH 14	APEH 15	APEH 16	APEH 17	APEH 18
Takılabilir	Yükseklik	m	2.50	2.50	2.50	2.50	2.50
	Genişlik	m	1.10	1.20	1.40	1.60	1.80
Isıtıcı (Rezistans) Kapasitesi	kW	9	12	12	15	18	18
Hava Çıkış - Giriş Sıcaklığı (ΔT)	°C	20*- 30**	20*- 30**	20*- 30**	20*- 30**	20*- 30**	20*- 30**
Hava Çıkış Hızı	m/sn	8.5 / 5.5	8.5 / 5.5	8.5 / 5.5	8.5 / 5.5	8.5 / 5.5	8.5 / 5.5
Hava Debisi	m³/h	1290 / 830	1500 / 970	1820 / 1180	2100 / 1370	2400 / 1550	2700 / 1750
Motor Gücü	W	145	155	175	190	205	220
Motor Hızı	rpm	1310 / 1000	1310 / 1000	1310 / 1000	1310 / 1000	1310 / 1000	1310 / 1000
Güç Kaynağı	V/Ph/Hz	400 / 3 / 50	400 / 3 / 50	400 / 3 / 50	400 / 3 / 50	400 / 3 / 50	400 / 3 / 50
Çalışma Akımı	A	13.5	18	18	22.5	27	27
Ses Seviyesi (1 m'de)	dB(A)	54 / 43	54 / 43	54 / 43	54 / 43	54 / 43	54 / 43

Hava çıkış hızı ve hava debisi cihaz filtresizken elde edilen verilerdir.

\* Yüksek fan devrinde.

\*\* Düşük fan devrinde.

# Ticari Tip Elektrikli Isıtıcı Hava Perdeleri

tüp rezistanslı

çapraz esintili plastik  
fan pervanesi çap 120 mm

## kullanıldığı yerler

süper marketler | büyük restoranlar | büyük mağazalar | büyük oteller | galeriler  
benzin istasyonları | hastaneler | okullar | havaalanları | terminaller  
tüm büyük kalabalık ziyarete açık alanlar

K serisi



uzaktan  
kumanda

L serisi

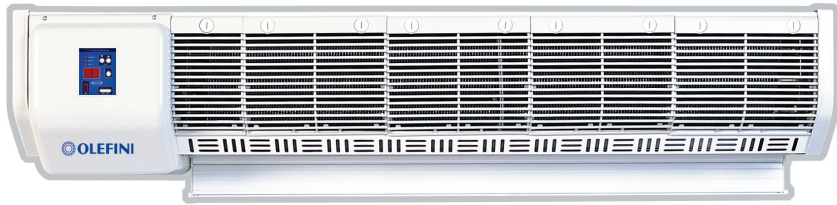

R serisi

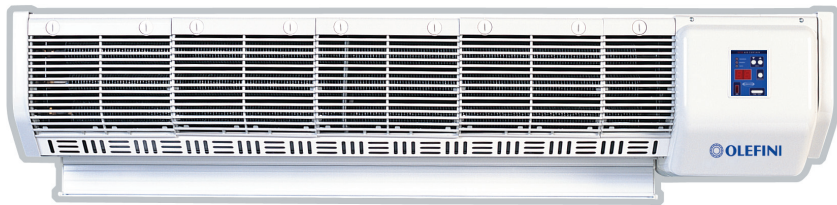

## TEKNİK DETAYLAR

CİHAZ MODELİ		REH 33	LEH 33	KEH 34	KEH 35	KEH 36	KEH 37	KEH 38
Takılabilir	Yükseklik	m	3.50	3.50	3.50	3.50	3.50	3.50
	Genişlik	m	1.00	1.00	1.20	1.40	1.60	1.80
Isıtıcı (Rezistans) Kapasitesi	kW	12	12	15	15	18	21	21
Hava Çıkış - Giriş Sıcaklığı ( $\Delta T$ )	$^{\circ}C$	20*- 24**	20*- 24**	18*- 20**	17*- 19**	16*- 18**	17*- 22**	16*- 20**
Hava Çıkış Hızı	m/sn	12.0 / 10.0	12.0 / 10.0	12.0 / 10.0	12.0 / 10.0	12.0 / 10.0	12.0 / 10.0	12.0 / 10.0
Hava Debisi	m <sup>3</sup> /h	2320 / 1930	2320 / 1930	2590 / 2160	3110 / 2600	3630 / 3024	4150 / 3460	4675 / 3895
Motor Gücü	W	250	250	345	360	390	520	580
Motor Hızı	rpm	1380 / 1150	1380 / 1150	1380 / 1150	1380 / 1150	1380 / 1150	1380 / 1150	1380 / 1150
Güç Kaynağı	V/Ph/Hz	400 / 3 / 50	400 / 3 / 50	400 / 3 / 50	400 / 3 / 50	400 / 3 / 50	400 / 3 / 50	400 / 3 / 50
Çalışma Akımı	A	18	18	22	22	22	27	27
Ses Seviyesi (1 m'de)	dB(A)	62 / 60	62 / 60	65 / 62	65 / 62	65 / 62	66 / 62	66 / 60

Hava çıkış hızı ve hava debisi cihaz filtresizken elde edilen verilerdir.

\* Yüksek fan devrinde.

\*\* Düşük fan devrinde.

# Endüstriyel Tip Elektrikli Isıtıcı Hava Perdeleri

tüp rezistanslı

çapraz esintili plastik  
fan pervanesi çap 130 mm

## kullanıldığı yerler

süper marketler | büyük restoranlar | büyük mağazalar | büyük oteller | galeriler  
benzin istasyonları | hastaneler | okullar | havaalanları | terminaller  
tüm büyük kalabalık ziyarete açık alanlar

K serisi



uzaktan  
kumanda

L serisi



R serisi

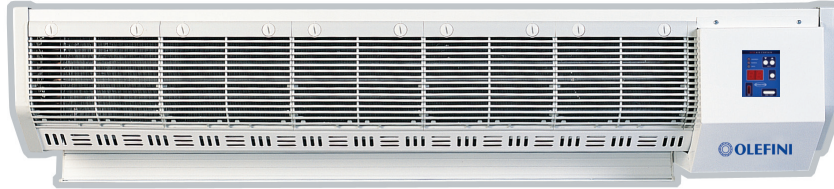

## TEKNİK DETAYLAR

CİHAZ MODELİ		REH 22	LEH 22	REH 23	LEH 23	KEH 24	KEH 26	KEH 28	
Takılabilir	Yükseklik	m	5.00	5.00	5.00	5.00	5.00	5.00	
	Genişlik	m	1.00	1.00	1.20	1.20	1.20	1.60	2.00
Isıtıcı (Rezistans) Kapasitesi		kW	15	15	18	18	21	21	
Hava Çıkış - Giriş Sıcaklığı ( $\Delta T$ )		$^{\circ}C$	19* - 20**	19* - 20**	19* - 20**	19* - 20**	17* - 18**	19* - 20**	
Hava Çıkış Hızı		m/sn	13.0 / 11.0	13.0 / 11.0	13.0 / 11.0	13.0 / 11.0	13.0 / 11.0	13.0 / 11.0	
Hava Debisi		m <sup>3</sup> /h	2830 / 2400	2830 / 2400	3450 / 2920	3450 / 2920	2815 / 2380	3940 / 3335	5180 / 4385
Motor Gücü		W	360	360	400	400	425	450	500
Motor Hızı		rpm	1380 / 1150	1380 / 1150	1380 / 1150	1380 / 1150	1380 / 1150	1380 / 1150	1380 / 1150
Güç Kaynağı		V/Ph/Hz	400 / 3 / 50	400 / 3 / 50	400 / 3 / 50	400 / 3 / 50	400 / 3 / 50	400 / 3 / 50	400 / 3 / 50
Çalışma Akımı		A	26	26	26	26	26	26	26
Ses Seviyesi (1 m'de)		dB(A)	67 / 64	67 / 64	67 / 64	67 / 64	67 / 64	67 / 64	67 / 64

Hava çıkış hızı ve hava debisi cihaz filtresizken elde edilen verilerdir.

\* Yüksek fan devrinde.

\*\* Düşük fan devrinde.

# Ankastre Ticari Tip Elektrikli Isıtıcı Hava Perdeleri

tüp rezistanslı

çapraz esintili plastik  
fan pervanesi çap 120 mm

## kullanıldığı yerler

süper marketler | büyük restoranlar | büyük mağazalar | bütün oteller | galeriler  
benzin istasyonları | hastaneler | okullar | havaalanları | terminaller  
tüm büyük kalabalık ziyarete açık alanlar



kablolu  
kumanda

uzaktan  
kumanda

## TEKNİK DETAYLAR

CİHAZ MODELİ		RSEH 34	RSEH 35	RSEH 36	RSEH 37	RSEH 38	RSEH 40
Takılabilir	Yükseklik	m	3.00	3.00	3.00	3.00	3.00
	Genişlik	m	1.20	1.40	1.60	1.80	2.40
Isıtıcı (Rezistans) kapasitesi	kW	15	15	18	21	21	21
Hava Çıkış - Giriş Sıcaklığı ( $\Delta T$ )	$^{\circ}C$	18* - 20**	17* - 19**	16* - 18**	20* - 23**	18* - 21**	18* - 21**
Hava Çıkış Hızı	m/sn	10.0 / 8.0	10.0 / 8.0	10.0 / 8.0	10.0 / 8.0	10.0 / 8.0	10.0 / 8.0
Hava Debisi	m <sup>3</sup> /h	2350 / 1880	2800 / 2240	3290 / 2630	3750 / 3000	4210 / 3365	4903 / 3900
Motor Gücü	W	270	395	420	470	480	600
Motor Hızı	rpm	1370 / 1050	1370 / 1050	1370 / 1050	1370 / 1050	1370 / 1050	1370 / 1050
Güç Kaynağı	V/Ph/Hz	400 / 3 / 50	400 / 3 / 50	400 / 3 / 50	400 / 3 / 50	400 / 3 / 50	400 / 3 / 50
Çalışma Akımı	A	18	18	18	31.5	31.5	31.5
Ses Seviyesi (1 m'de)	dB(A)	65 / 62	66 / 64	66 / 64	67 / 64	67 / 64	67 / 64

Hava çıkış hızı ve hava debisi cihaz filtresizken elde edilen verilerdir.

\* Yüksek fan devrinde.

\*\* Düşük fan devrinde.



# Ankastre Ticari Tip CF Seri Elektrikli Isıtıcı Hava Perdeleri

tüp rezistanslı

santrifüj fan çap 115 mm

## kullanıldığı yerler

süper marketler | büyük restoranlar | büyük mağazalar | bütün oteller | galeriler  
benzin istasyonları | hastaneler | okullar | havaalanları | terminaller  
tüm büyük kalabalık ziyarete açık alanlar

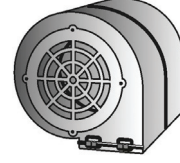

kablolu  
kumanda



uzaktan  
kumanda

## TEKNİK DETAYLAR

CİHAZ MODELİ		RSEHCF 120	RSEHCF 180	RSEHCF 200	RSEHCF 230	
Takılabilir	Yükseklik	m	4.00	4.00	4.00	4.00
	Genişlik	m	1.20	1.80	2.00	2.30
Isıtıcı (Rezistans) kapasitesi	kW	15	15	18	18	
Hava Çıkış - Giriş Sıcaklığı (ΔT)	°C	18* - 20**	17* - 19**	16* - 18**	16* - 18**	
Hava Çıkış Hızı	m/sn	18.0 / 13.0	18.0 / 13.0	18.0 / 13.0	18.0 / 13.0	
Hava Debisi	m³/h	2140 / 1545	3210 / 2315	3740 / 2700	4275 / 3090	
Motor Gücü	W	600	900	1100	1200	
Motor Hızı	rpm	2700	2700	2700	2700	
Güç Kaynağı	V/Ph/Hz	400 / 3 / 50	400 / 3 / 50	400 / 3 / 50	400 / 3 / 50	
Çalışma Akımı	A	22.5	27	27	27	
Ses Seviyesi (1 m'de)	dB(A)	70	70	70	70	

Hava çıkış hızı ve hava debisi cihaz filtresizken elde edilen verilerdir.

\* Yüksek fan devrinde.

\*\* Düşük fan devrinde.



## Dekoratif Tip LED Serisi Elektrikli Isıtıcı Hava Perdeleri

tüp rezistanslı

çapraz esintili plastik fan pervanesi çap 100 mm

### kullanıldığı yerler

bankalar | internet kafeler | emlakçılar | marketler | restaurantlar | kafeler | mağazalar  
eczaneler | küçük oteller | küçük dükkanlar | kuyumcular | galeriler | benzin istasyonları  
sağlık merkezleri | hastaneler | okullar | kuaför salonları | güzellik salonları | acentalar



kablolu  
kumanda



uzaktan  
kumanda

### TEKNİK DETAYLAR

CİHAZ MODELİ			LDEH 12	LDEH 14	LDEH 16	LDEH 18	LDEH 20
Takılabilir	Yükseklik	m	*2.50				
	Genişlik	m	1.20	1.40	1.60	1.80	2.00
Isıtıcı (Rezistans) kapasitesi		kW	12	12	15	18	18
Hava Çıkış - Giriş Sıcaklığı (ΔT)		°C	18*- 20**	16*- 18**	16*- 18**	16*- 18**	16*- 18**
Hava Çıkış Hızı		m/sn	9.0 / 7.6 / 6.5	9.0 / 7.6 / 6.5	9.0 / 7.6 / 6.5	9.0 / 7.6 / 6.5	9.0 / 7.6 / 6.5
Hava Debisi		m³/h	1960 / 1641 / 1422	2358 / 1965 / 1700	2747 / 2290 / 1984	3136 / 2613 / 2265	3524 / 2937 / 2454
Motor Gücü		W	**240	**240	**240	**240	**240
Motor Hızı		rpm	1380/1100/950	1380/1100/950	1380/1100/950	1380/1100/950	1380/1100/950
Güç Kaynağı		V/Ph/Hz	400 / 3 / 50	400 / 3 / 50	400 / 3 / 50	400 / 3 / 50	400 / 3 / 50
Çalışma Akımı		A	18	18	22.5	27	27
Ses Seviyesi (1 m'de)		dB(A)	55 / 45	56 / 50	56 / 50	59 / 52	59 / 52

Hava çıkış hızı ve hava debisi cihaz filtresizken elde edilen verilerdir.

\* Yüksek fan devrinde.

\*\* Düşük fan devrinde.

LED uygulaması tek tarafa yapılır.

# Dekoratif Tip C Serisi Elektrikli Isıtıcı Hava Perdeleri

tüp rezistanslı

santrifüj fan çap 115 mm

## kullanıldığı yerler

bankalar | süper marketler | büyük restaurantlar | büyük mağazalar | bütün oteller galeriler | benzin istasyonları | hastaneler | okullar | havaalanları | terminaller tüm büyük kalabalık ziyarete açık alanlar

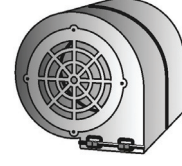

Yatay Tip C Serisi  
Elektrikli Isıtıcı Hava Perdesi



## TEKNİK DETAYLAR

YATAY TİP CİHAZ MODELİ			CEH-120 H	CEH-160 H	CEH-200 H
Takılabilir	Yükseklik	m	*2.50 veya 4.00		
	Genişlik	m	1.30	1.80	2.40
Isıtıcı (Rezistans) kapasitesi	kW		15	18	18
Hava Çıkış - Giriş Sıcaklığı (ΔT)	°C		18*- 20**	16*- 18**	16*- 18**
Hava Çıkış Hızı	m/sn		18.0 / 13.0	18.0 / 13.0	18.0 / 13.0
Hava Debisi	m³/h		2140 / 1545	3210 / 2315	4275 / 3090
Motor Gücü	W		**150 veya 600	**220 veya 900	**295 veya 1200
Motor Hızı	rpm		2700	2700	2700
Güç Kaynağı	V/Ph/Hz		400 / 3 / 50	400 / 3 / 50	400 / 3 / 50
Çalışma Akımı	A		22.5	27	27
Ses Seviyesi (1 m'de)	dB(A)		65	67	68

## TEKNİK DETAYLAR

DİKEY TİP CİHAZ MODELİ			CEH-120 V	CEH-160 V	CEH-200 V
Takılabilir	Yükseklik	m	1.30	1.80	2.40
	Genişlik	m	*2.50 veya 4.00		
Isıtıcı (Rezistans) kapasitesi	kW		15	18	18
Hava Çıkış - Giriş Sıcaklığı (ΔT)	°C		18*- 20**	16*- 18**	16*- 18**
Hava Çıkış Hızı	m/sn		18.0 / 13.0	18.0 / 13.0	18.0 / 13.0
Hava Debisi	m³/h		2140 / 1545	3210 / 2315	4275 / 3090
Motor Gücü	W		**150 veya 600	**220 veya 900	**295 veya 1200
Motor Hızı	rpm		2700	2700	2700
Güç Kaynağı	V/Ph/Hz		400 / 3 / 50	400 / 3 / 50	400 / 3 / 50
Çalışma Akımı	A		22.5	27	27
Ses Seviyesi (1 m'de)	dB(A)		65	67	68



Dikey Tip C Serisi Elektrikli Isıtıcı Hava Perdesi

Hava çıkış hızı ve hava debisi cihaz filtresizken elde edilen verilerdir.

\* Yüksek fan devrinde.

\*\* Düşük fan devrinde.

LED uygulaması tek tarafa yapılır.

Yeni Seri Eco Isıtıcı Hava Perdeleri, hem yatay hem de dikey olarak kullanılabilir.

Cihazın dikey kullanımı için; sipariş esnasında, üfleme yönünü (sağ/sol) belirtmeniz gerekmektedir.

\* Talep edilen takılabilir yükseklik veya genişlik sipariş aşamasında bildirilmelidir.

\*\* Talep edilen yüksekliğe göre Motor gücü değişmektedir.

# Dekoratif Tip AN Serisi Elektrikli Isıtıcı Hava Perdeleri

tüp rezistanslı

santrifüj fan çap 115 mm

## kullanıldığı yerler

bankalar | süper marketler | büyük restaurantlar | büyük mağazalar | bütün oteller galeriler | benzin istasyonları | hastaneler | okullar | havaalanları | terminaller tüm büyük kalabalık ziyarete açık alanlar

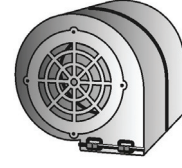

Yatay Tip AN Serisi Elektrikli Isıtıcı Hava Perdesi

kablolu  
kumanda



uzaktan  
kumanda

## TEKNİK DETAYLAR

YATAY TİP CİHAZ MODELİ			ANEH-120 H	ANEH-160 H	ANEH-200 H
Takılabilir	Yükseklik	m	*2.50 veya 4.00		
	Genişlik	m	1.20	1.80	2.30
Isıtıcı (Rezistans) kapasitesi	kW		15	18	21
Hava Çıkış - Giriş Sıcaklığı (ΔT)	°C		18*- 20**	16*- 18**	16*- 18**
Hava Çıkış Hızı	m/sn		18.0 / 13.0	18.0 / 13.0	18.0 / 13.0
Hava Debisi	m³/h		2140 / 1545	3210 / 2315	4275 / 3090
Motor Gücü	W		**150 veya 600	**220 veya 900	**295 veya 1200
Motor Hızı	rpm		2700	2700	2700
Güç Kaynağı	V/Ph/Hz		400 / 3 / 50	400 / 3 / 50	400 / 3 / 50
Çalışma Akımı	A		22.5	27	31.5
Ses Seviyesi (1 m'de)	dB(A)		65	67	68

## TEKNİK DETAYLAR

DİKEY TİP CİHAZ MODELİ			ANEH-120 V	ANEH-160 V	ANEH-200 V
Takılabilir	Yükseklik	m	1.20	1.80	2.30
	Genişlik	m	*2.50 veya 4.00		
Isıtıcı (Rezistans) kapasitesi	kW		15	18	21
Hava Çıkış - Giriş Sıcaklığı (ΔT)	°C		18*- 20**	16*- 18**	16*- 18**
Hava Çıkış Hızı	m/sn		18.0 / 13.0	18.0 / 13.0	18.0 / 13.0
Hava Debisi	m³/h		2140 / 1545	3210 / 2315	4275 / 3090
Motor Gücü	W		**150 veya 600	**220 veya 900	**295 veya 1200
Motor Hızı	rpm		2700	2700	2700
Güç Kaynağı	V/Ph/Hz		400 / 3 / 50	400 / 3 / 50	400 / 3 / 50
Çalışma Akımı	A		22.5	27	31.5
Ses Seviyesi (1 m'de)	dB(A)		65	67	68



Dikey Tip AN Serisi Elektrikli Isıtıcı Hava Perdesi

Hava çıkış hızı ve hava debisi cihaz filtresizken elde edilen verilerdir.

\* Yüksek fan devrinde.

\*\* Düşük fan devrinde.

\* Talep edilen takılabilir yükseklik veya genişlik sipariş aşamasında bildirilmelidir.

\*\* Talep edilen yüksekliğe göre Motor gücü değişmektedir.



# Döner Kapı RV Seri Ankastre -Kapı Üstü Elektrikli Isıtıcı Hava Perdeleri

tüp rezistanslı

santrifüj fan çap 115 mm

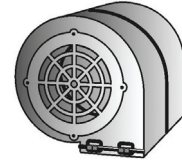

## kullanıldığı yerler

bankalar | süper marketler | büyük restaurantlar | büyük mağazalar | bütün oteller galeriler | benzin istasyonları | hastaneler | okullar | havaalanları | terminaller tüm büyük kalabalık ziyarete açık alanlar

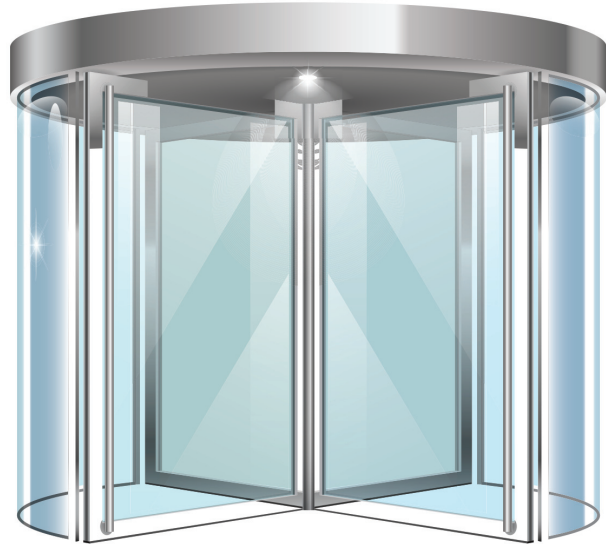

## TEKNİK DETAYLAR

CİHAZ MODELİ			RVEH-60	RVEH-120	RVEH-160	RVEH-200
Takılabilir	Yükseklik	m	4.00			
	Genişlik	m	1.00	1.60	2.20	2.80
Isıtıcı (Rezistans) kapasitesi	kW		9	15	18	18
Hava Çıkış Hızı	m/sn		18.0 / 13.0	18.0 / 13.0	18.0 / 13.0	18.0 / 13.0
Hava Debisi	m³/h		1070 / 775	2140 / 1545	3210 / 2315	4275 / 3090
Motor Gücü	W		300	600	900	1200
Motor Hızı	rpm		2700	2700	2700	2700
Güç Kaynağı	V/Ph/Hz		400 / 3 / 50	400 / 3 / 50	400 / 3 / 50	400 / 3 / 50
Ses Seviyesi (1 m'de)	dB(A)		65	65	67	67

Hava çıkış hızı ve hava debisi cihaz filtresizken elde edilen verilerdir.  
\* Yüksek fan devrinde.  
\*\* Düşük fan devrinde.



kablolu kumanda

uzaktan kumanda

## Döner Kapı RV Seri Dik Tip Elektrikli Isıtıcı Hava Perdeleri

tüp rezistanslı

santrifüj fan çap 115 mm

### kullanıldığı yerler

bankalar | süper marketler | büyük restaurantlar | büyük mağazalar | bütün oteller  
galeriler | benzin istasyonları | hastaneler | okullar | havaalanları | terminaller  
tüm büyük kalabalık ziyarete açık alanlar

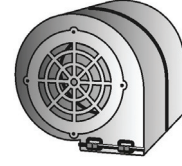

### TEKNİK DETAYLAR

CİHAZ MODELİ			RVEH-230	RVEH-280
Takılabilir	Yükseklik	m	2.40	2.80
	Genişlik	m	3.0	3.0
Isıtıcı (Rezistans) kapasitesi		kW	18	18
Hava Çıkış Hızı		m/sn	13.0 / 10.0	13.0 / 10.0
Hava Debisi		m <sup>3</sup> /h	3090 / 2380	3860 / 2970
Motor Gücü		W	1200	1500
Motor Hızı		rpm	1400	1400
Güç Kaynağı		V/Ph/Hz	400 / 3 / 50	400 / 3 / 50
Ses Seviyesi (1 m'de)		dB(A)	55	55

Hava çıkış hızı ve hava debisi cihaz filtresizken elde edilen verilerdir.

\* Yüksek fan devrinde.

\*\* Düşük fan devrinde.



kablolu  
kumanda

uzaktan  
kumanda



## Elektrikli Isıtıcı Hava Perdeleri Ebat ve Ağırlık Tablosu

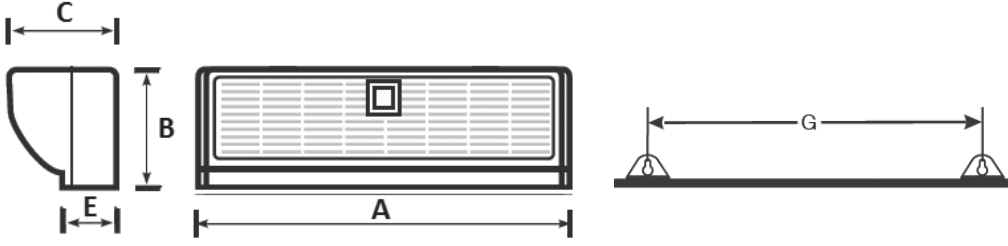

MINI TİP ELEKTRİKLİ ISITICILI HAVA PERDELERİ EBAT VE AĞIRLIK TABLOSU

Cihaz Modeli	A: Genişlik	B: Yükseklik	C: Derinlik	D: Hava Kanalı Genişliği	E: Hava Kanalı Derinliği	F: Hava Kanalı Yüksekliği	G: İki Ayak Arası Mesafe	Ağırlık
	mm	mm	mm	mm	mm	mm	mm	kg
MINI 700	699	202	121	699	66	Düz	497	4
MINI 800 S	810	236	166	668	62	64	520	10

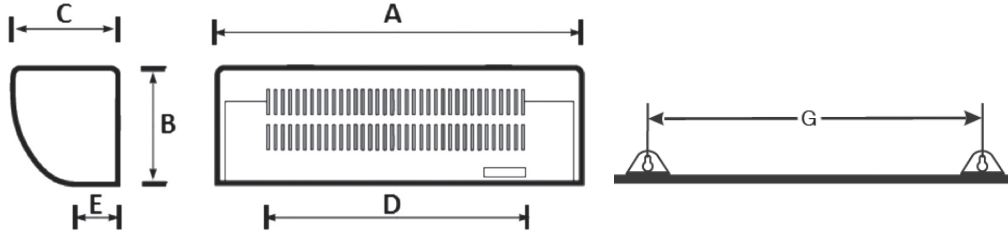

INTELLECT TİP ELEKTRİKLİ ISITICILI HAVA PERDELERİ EBAT VE AĞIRLIK TABLOSU

Cihaz Modeli	A: Genişlik	B: Yükseklik	C: Derinlik	D: Hava Kanalı Genişliği	E: Hava Kanalı Derinliği	F: Hava Kanalı Yüksekliği	G: İki Ayak Arası Mesafe	Ağırlık
	mm	mm	mm	mm	mm	mm	mm	kg
INTELLECT 0.8	842	202	202	663	54	Düz	530	9
INTELLECT 1.0 L/R	1070	202	202	893	54	Düz	700	12
INTELLECT 12	1220	203	202	1180	54	Düz	600	15.5
INTELLECT 16	1670	203	202	1630	54	Düz	800	19
INTELLECT 20	2020	203	202	1980	54	Düz	100	21

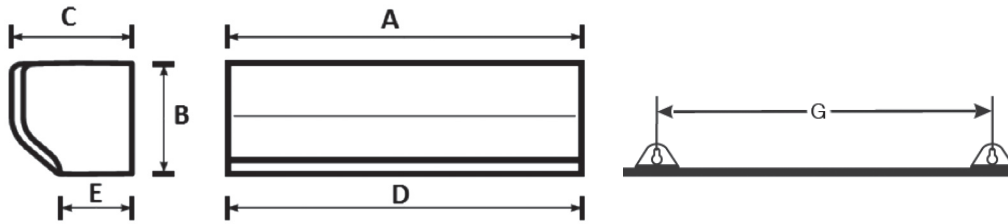

MONOBLOK TİP ELEKTRİKLİ ISITICILI HAVA PERDELERİ EBAT VE AĞIRLIK TABLOSU

Cihaz Modeli	A: Genişlik	B: Yükseklik	C: Derinlik	D: Hava Kanalı Genişliği	E: Hava Kanalı Derinliği	F: Hava Kanalı Yüksekliği	G: İki Ayak Arası Mesafe	Ağırlık
	mm	mm	mm	mm	mm	mm	mm	kg
KEH 43	1066	230	190	1066	70	Düz	675	10
KEH 44	1200	230	190	1200	70	Düz	790	12
KEH 46	1650	230	190	1650	70	Düz	1060	14

# Elektrikli Isıtıcı Hava Perdeleri Ebat ve Ağırlık Tablosu



**GENEL TİP INOX SERİ ELEKTRİKLİ ISITICILI HAVA PERDELERİ EBAT VE AĞIRLIK TABLOSU**

Cihaz Modeli	A: Genişlik	B: Yükseklik	C: Derinlik	D: Hava Kanalı Genişliği	E: Hava Kanalı Derinliği	F: Hava Kanalı Yüksekliği	G: İki Ayak Arası Mesafe	Ağırlık
	mm	mm	mm	mm	mm	mm	mm	
XEH 08 L/R	842	203	202	663	54	Düz	530	9
XEH 10 L/R 1	1070	203	202	893	54	Düz	700	12
XEH 12	1220	203	202	1180	54	Düz	600	15.5
XEH 16	1670	203	202	1630	54	Düz	800	19
XEH 20	2020	203	202	1980	54	Düz	1000	21



**GENEL TİP S SERİSİ ELEKTRİKLİ ISITICILI HAVA PERDELERİ EBAT VE AĞIRLIK TABLOSU**

Cihaz Modeli	A: Genişlik	B: Yükseklik	C: Derinlik	D: Hava Kanalı Genişliği	E: Hava Kanalı Derinliği	F: Hava Kanalı Yüksekliği	G: İki Ayak Arası Mesafe	Ağırlık
	mm	mm	mm	mm	mm	mm	mm	
REH 13 S	1045	236	166	900	62	64	775	11
LEH 13 S	1045	236	166	900	62	64	775	11

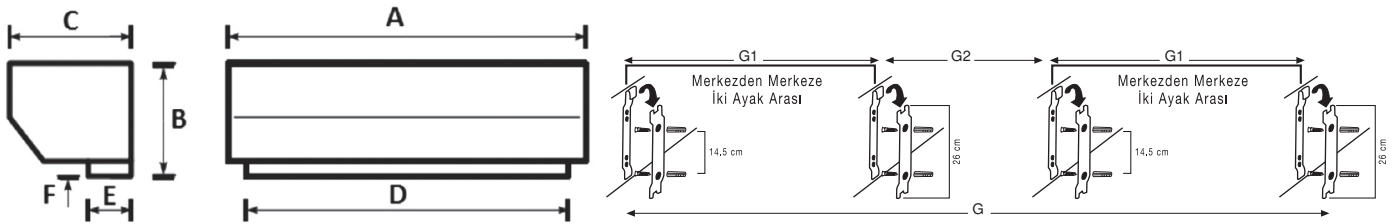

**GENEL TİP ELEKTRİKLİ ISITICILI HAVA PERDELERİ EBAT VE AĞIRLIK TABLOSU**

Cihaz Modeli	A: Genişlik	B: Yükseklik	C: Derinlik	D: Hava Kanalı Genişliği	E: Hava Kanalı Derinliği	F: Hava Kanalı Yüksekliği	G: İki Ayak Arası Mesafe	G1	G2	Ağırlık
	mm	mm	mm	mm	mm	mm	mm	mm		
REH 13	1100	236	274	900	54	64	598	-	-	21
LEH 13	1100	236	274	900	54	64	598	-	-	21
KEH 14	1206	236	274	1160	54	64	900	-	-	24
KEH 15	1406	236	274	1360	54	64	1000	-	-	27
KEH 16	1606	236	274	1560	54	64	1100	-	-	30
KEH 17	1806	236	274	1760	54	64	1200	400	400	33
KEH 18	2006	236	274	1960	54	64	1300	450	450	37

# Elektrikli Isıtıcı Hava Perdeleri Ebat ve Ağırlık Tablosu

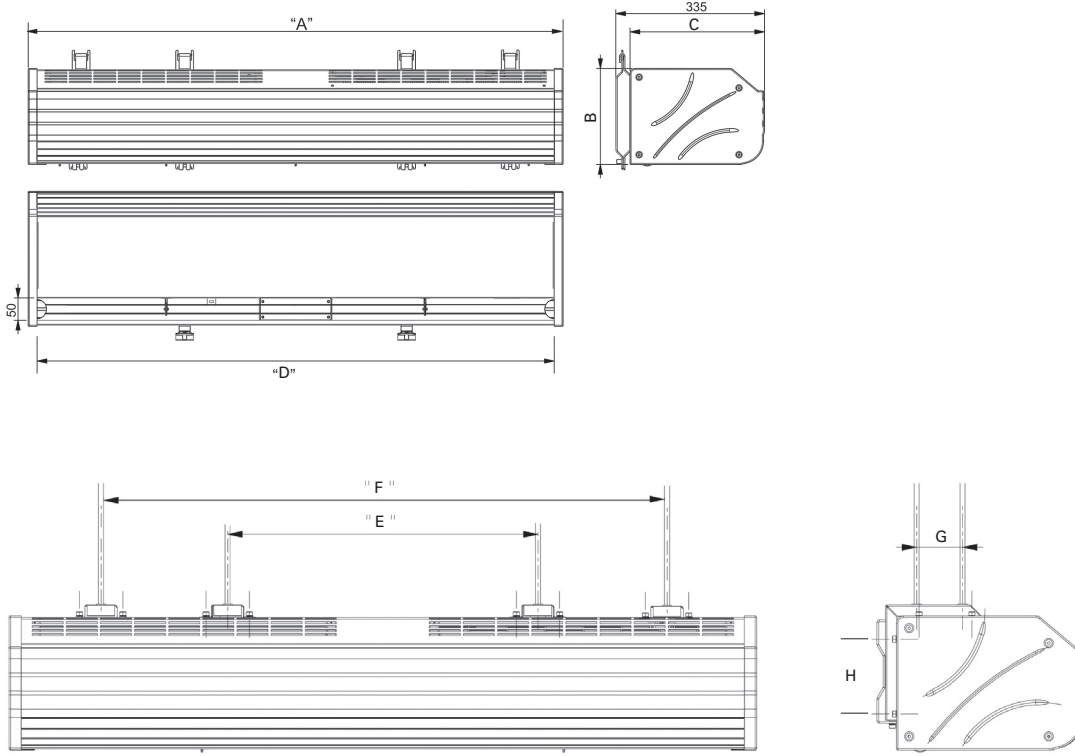

**GENEL TİP APEH SERİSİ ELEKTRİKLİ ISITICILI HAVA PERDELERİ EBAT VE AĞIRLIK TABLOSU**

Cihaz Modeli	A: Genişlik mm	B: Yükseklik mm	C: Derinlik mm	D: Hava Kanalı Genişliği mm	E: İki Ayak Arası Mesafe mm	F: İki Ayak Arası Mesafe mm	G: Üstten Ayak Genişliği mm	H: Arkadan Ayak Genişliği mm	Ağırlık kg
APEH 13	1045	216	303	1005	400	-	74	125	21
APEH 14	1185	216	303	1145	500	-	74	125	24
APEH 15	1390	216	303	1350	600	-	74	125	27
APEH 16	1585	216	303	1545	700	-	74	125	30
APEH 17	1790	216	303	1750	600	1200	74	125	33
APEH 18	1985	216	303	1945	600	1300	74	125	37

# Elektrikli Isıtıcı Hava Perdeleri Ebat ve Ağırlık Tablosu

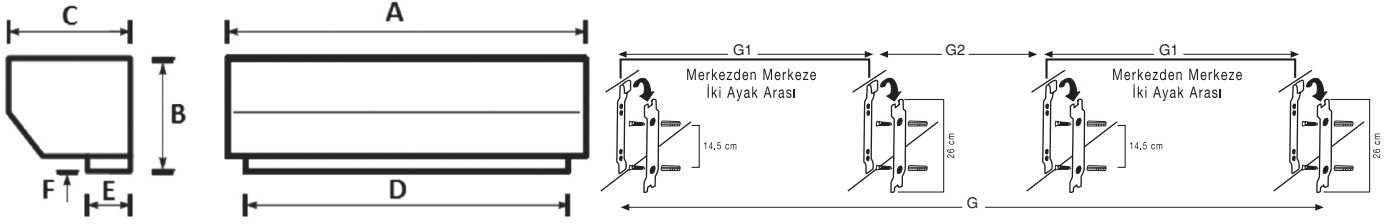

**TİCARİ TİP ELEKTRİKLİ ISITICILI HAVA PERDELERİ EBAT VE AĞIRLIK TABLOSU**

Cihaz Modeli	A: Genişlik mm	B: Yükseklik mm	C: Derinlik mm	D: Hava Kanalı Genişliği mm	E: Hava Kanalı Derinliği mm	F: Hava Kanalı Yüksekliği mm	G: İki Ayak Arası Mesafe mm	G1 mm	G2 mm	Ağırlık kg
REH 33	1149	269	277	900	76	64	640	-	-	28
LEH 33	1149	269	277	900	76	64	640	-	-	28
KEH 34	1242	269	277	1199	76	64	800	-	-	31
KEH 35	1442	269	277	1400	76	64	900	-	-	34
KEH 36	1642	269	277	1601	76	64	1000	-	-	37
KEH 37	1842	269	277	1802	76	64	1100	300	500	39
KEH 38	2042	269	277	2003	76	64	1200	300	600	41

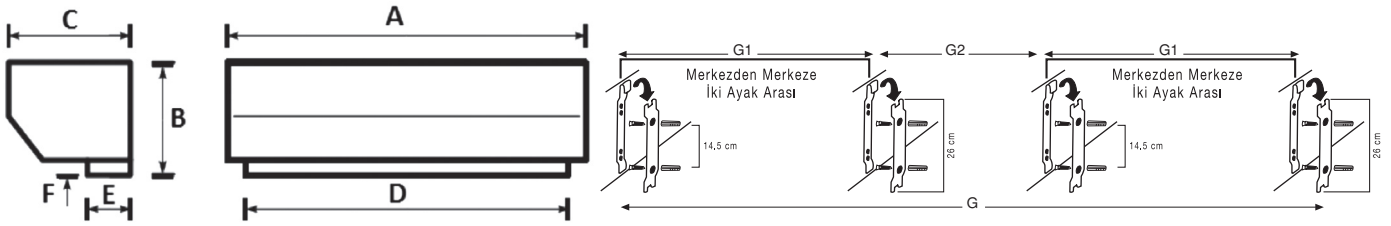

**ENDÜSTRİYEL TİP ELEKTRİKLİ ISITICILI HAVA PERDELERİ EBAT VE AĞIRLIK TABLOSU**

Cihaz Modeli	A: Genişlik mm	B: Yükseklik mm	C: Derinlik mm	D: Hava Kanalı Genişliği mm	E: Hava Kanalı Derinliği mm	F: Hava Kanalı Yüksekliği mm	G: İki Ayak Arası Mesafe mm	G1 mm	G2 mm	Ağırlık kg
REH 22	1270	291	306	1015	76	64	700	-	-	36
LEH 22	1270	291	306	1015	76	64	700	-	-	36
REH 23	1491	291	306	1236	76	64	920	-	-	40
LEH 23	1491	291	306	1236	76	64	920	-	-	40
KEH 24	1259	291	306	1200	76	64	787	170	447	40
KEH 26	1663	291	306	1603	76	64	1050	250	550	45
KEH 28	2097	291	306	2044	76	64	1190	400	390	51

## Elektrikli Isıtıcı Hava Perdeleri Ebat ve Ağırlık Tablosu

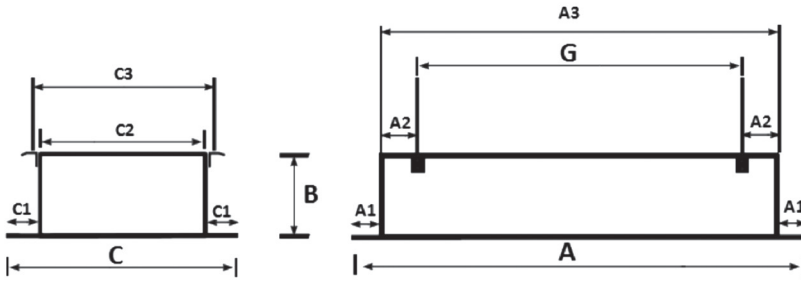

**ANKASTRE TİCARİ TİP ELEKTRİKLİ ISITICILI HAVA PERDELERİ EBAT VE AĞIRLIK TABLOSU**

Cihaz Modeli	A: Genişlik mm	A 1 mm	A 2 mm	A 3 mm	B: Yükseklik mm	C: Derinlik mm	C 1 mm	C 2 mm	C 3 mm	G: İki Ayak Arası Mesafe mm	Ağırlık kg
RSEH 34	1375	60	100	1255	225	525	70	405	460	1055	34
RSEH 35	1575	60	100	1455	225	525	70	405	460	1255	40
RSEH 36	1775	60	100	1655	225	525	70	405	460	1455	45
RSEH 37	1975	60	100	1855	225	525	70	405	460	1655	50
RSEH 38	2175	60	100	2055	225	525	70	405	460	1855	55
RSEH 40	2575	60	100	2454	225	525	60	405	460	2256	60

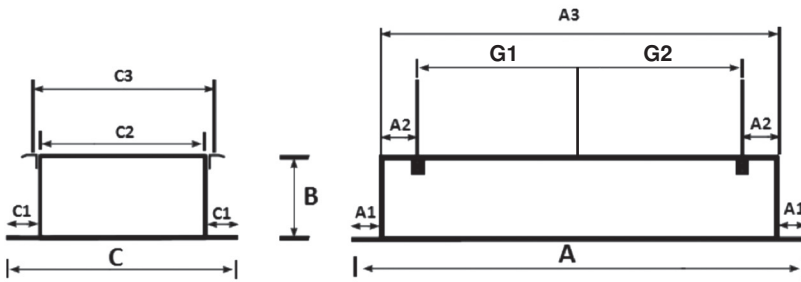

**ANKASTRE TİCARİ TİP C SERİSİ ELEKTRİKLİ ISITICILI HAVA PERDELERİ EBAT VE AĞIRLIK TABLOSU**

Cihaz Modeli	A: Genişlik mm	A 1 mm	A 2 mm	A 3 mm	B: Yükseklik mm	C: Derinlik mm	C 1 mm	C 2 mm	C 3 mm	G1 - G2 Mesafe mm	Ağırlık kg
RSEHCF 120	1418	61.5	100	1296	268	527	60	403	458	527.5	39
RSEHCF 180	1951	61.5	100	1828	268	527	60	403	458	827.5	60
RSEHCF 200	2278	61.5	100	2155	268	527	60	403	458	977.5	65
RSEHCF 230	2536	61.5	100	2414	268	527	60	403	458	1107	75

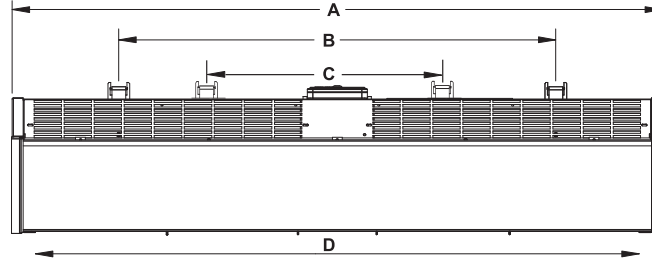
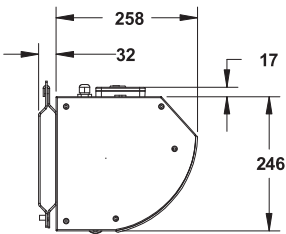

**DEKORATİF TİP LED SERİ ELEKTRİKLİ ISITICILI HAVA PERDELERİ EBAT VE AĞIRLIK TABLOSU**

Cihaz Modeli	A: Genişlik mm	B: Yükseklik mm	C: Derinlik mm	D: Hava Kanalı Genişliği mm	E: Hava Kanalı Derinliği mm	F: Hava Kanalı Yüksekliği mm	G: İki Ayak Arası Mesafe mm	Ağırlık kg
LDEH 12	1190	246+17	258+32	1148	63	Düz	800	
LDEH 14	1390	246+17	258+32	1348	63	Düz	800	
LDEH 16	1590	246+17	258+32	1548	63	Düz	600 / 1200	
LDEH 18	1790	246+17	258+32	1748	63	Düz	600 / 1400	
LDEH 20	1990	246+17	258+32	1948	63	Düz	600 / 1600	



# Elektrikli Isıtıcı Hava Perdeleri Ebat ve Ağırlık Tablosu

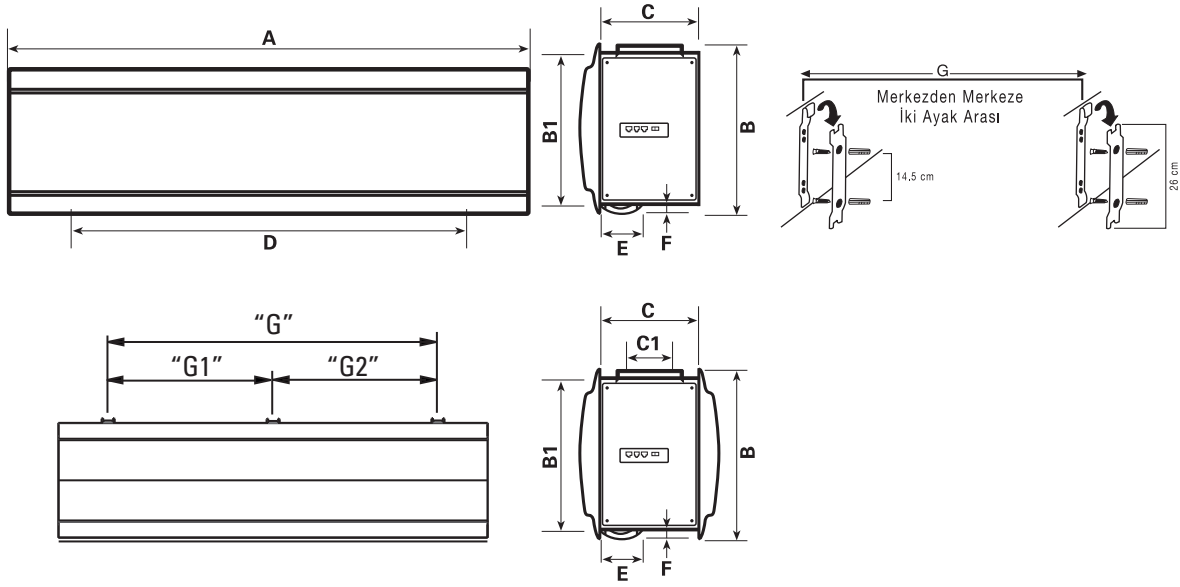

**C SERİSİ ELEKTRİKLİ ISITICILI HAVA PERDELERİ EBAT VE AĞIRLIK TABLOSU**

Cihaz Modeli	A: Genişlik mm	B: Yükseklik mm	B1 mm	C: Derinlik mm	C1 mm	D: Hava Kanalı Genişliği mm	E: Hava Kanalı Derinliği mm	F: Hava Kanalı Yüksekliği mm	G: İki Ayak Arası Mesafe mm	G1 mm	G2 mm	Ağırlık kg
CEH 120	1300	360	324	220+Kapaklar	110	1120	55	15	1000	-	-	38.5
CEH 160	1852	360	324	220+Kapaklar	110	1670	55	15	1500	750	750	62
CEH 200	2190	360	324	220+Kapaklar	110	2237	55	15	2060	1030	1030	72

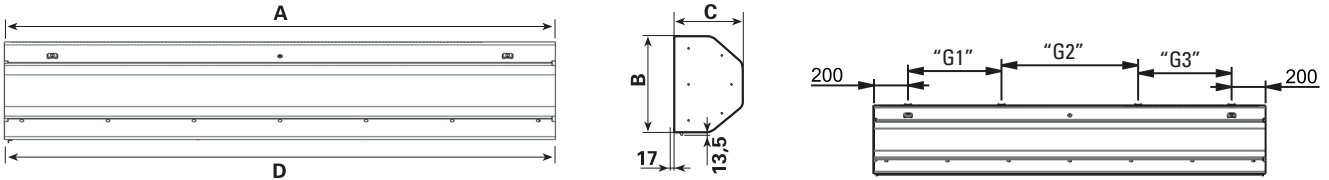

**AN SERİSİ ELEKTRİKLİ ISITICILI HAVA PERDELERİ EBAT VE AĞIRLIK TABLOSU**

Cihaz Modeli	A: Genişlik mm	B: Yükseklik mm	C: Derinlik mm	D: Hava Kanalı Genişliği mm	E: Hava Kanalı Derinliği mm	F: Hava Kanalı Yüksekliği mm	G1 mm	G2 mm	G3 mm	Ağırlık kg
ANEH-120	1188	402+13.5	224+17	1158	Düz	Düz	394	-	394	56
ANEH-160	1746	402+13.5	224+17	1716	Düz	Düz	673	-	673	75
ANEH-200	2304	402+13.5	224+17	2274	Düz	Düz	550	804	550	95

# Genel Tip Su ve Buhar Serpantinli Hava Perdeleri

çapraz esintili plastik  
fan pervanesi çap 100 mm

## kullanıldığı yerler

merkezi sistem ile ısıtma-soğutma yapılan binalarda | marketler | restaurantlar  
mağazalar | oteller | galeriler | benzin istasyonları | hastaneler | okullar  
havaalanları | terminaler | tüm kalabalık ziyarete açık alanlar

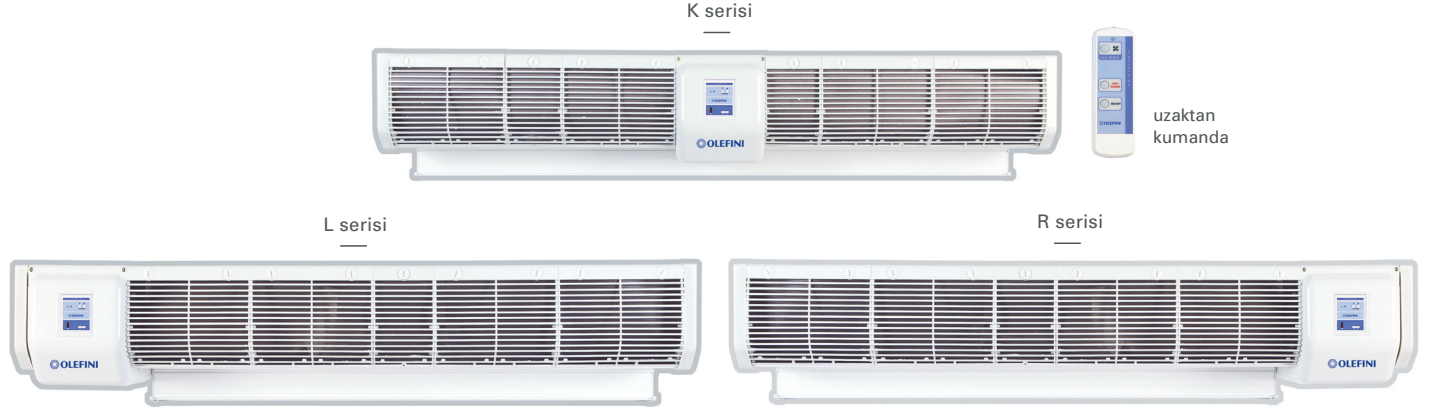

## TEKNİK DETAYLAR

CİHAZ MODELİ		RWH 13	LWH 13	KWH 14	KWH 15	KWH 16	KWH 17	KWH 18	
Takılabilir	Yükseklik	m	2.50	2.50	2.50	2.50	2.50	2.50	
	Genişlik	m	1.00	1.00	1.20	1.40	1.60	1.80	2.00
Su Giriş Sıcaklığı		°C	90	90	90	90	90	90	
Hava Giriş Sıcaklığı		°C	15	15	15	15	15	15	
Isıtıcı (Serpantin) Kapasitesi (Yüksek - Düşük)		kW	11.6 / 10.0	11.6 / 10.0	12.8 / 11.0	15.3 / 13.2	17.8 / 15.4	20.3 / 17.5	22.8 / 19.5
Su Çıkış Sıcaklığı		°C	80.5 / 81.8	80.5 / 81.8	84.8 / 85.5	83.7 / 84.6	82.7 / 83.7	81.7 / 82.9	80.7 / 82.0
Hava Çıkış Sıcaklığı		°C	52.3 / 55.7	52.3 / 55.7	52.5 / 55.8	52.4 / 55.7	52.3 / 55.6	52.1 / 55.6	52.0 / 55.5
Basınç Kaybı (su) ΔP		kPa	4.0	4.0	3.1	3.3	3.5	3.7	3.9
Su Giriş Sıcaklığı		°C	70	70	70	70	70	70	
Hava Giriş Sıcaklığı		°C	15	15	15	15	15	15	
Isıtıcı (Serpantin) Kapasitesi (Yüksek - Düşük)		kW	8.4 / 7.3	8.4 / 7.3	9.3 / 8.0	11.1 / 9.6	13.0 / 11.2	14.8 / 12.7	16.6 / 14.2
Su Çıkış Sıcaklığı		°C	63.2 / 64.1	63.2 / 64.1	66.2 / 66.8	65.5 / 66.1	63.7 / 65.5	64.0 / 64.8	63.3 / 64.2
Hava Çıkış Sıcaklığı		°C	42.2 / 44.7	42.2 / 44.7	42.3 / 44.7	42.2 / 44.7	42.1 / 44.6	42.0 / 44.6	41.9 / 44.5
Basınç Kaybı (su) ΔP		kPa	4.2	4.2	3.2	3.4	3.7	3.9	4.1
Su Akış Hızı		lt/sn	0.3	0.3	0.6	0.6	0.6	0.6	0.6
Hava Çıkış Hızı		m/sn	7.0 / 5.5	7.0 / 5.5	7.0 / 5.5	7.0 / 5.5	7.0 / 5.5	7.0 / 5.5	7.0 / 5.5
Hava Debisi		m³/h	900 / 710	900 / 710	1000 / 790	1200 / 950	1400 / 1100	1600 / 1250	1800 / 1400
Su Debisi		lt	0.73	0.73	0.75	0.91	1.00	1.24	1.4
Motor Gücü		W	85	85	120	130	140	150	160
Motor Hızı		rpm	1300 / 900	1300 / 900	1300 / 900	1300 / 900	1300 / 900	1300 / 900	1300 / 900
Güç Kaynağı		V/Ph/Hz	230 / 1 / 50	230 / 1 / 50	230 / 1 / 50	230 / 1 / 50	230 / 1 / 50	230 / 1 / 50	230 / 1 / 50
Ses Seviyesi (1 m'de)		dB(A)	54 / 50	54 / 50	54 / 50	54 / 50	54 / 50	54 / 50	54 / 50

Hava çıkış hızı ve hava debisi cihaz filtresizken elde edilen verilerdir.

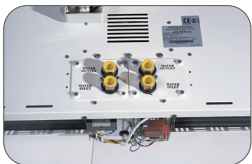

K serisi sıcak su giriş-çıkış



R/L serisi sıcak su giriş-çıkış



Solenoid Vana\*

Solenoid Vana: 2/2 normalde kapalı, elektromanyetik vana  
Model: EVM20-N2-C2  
Voltaj: 220VAC  
Montaj Çapı: 1",  
Orifis: 26 mm,  
Basınç: 0.2-16 bar,  
Akışkan: Su, hava ve gaz,  
Verilebilir Sıcaklık: 90°C



Solenoid Vana\*

Solenoid Vana: 2/2 normalde kapalı, elektromanyetik vana  
Model: EAR-004  
Voltaj: 220VAC  
Montaj Çapı: 1",  
Orifis: 26 mm  
Basınç: 0.5-4 bar  
Akışkan: Buhar ve sıcak su  
Verilebilir Sıcaklık: 140°C

# Ticari Tip Su ve Buhar Serpantinli Hava Perdeleri

## kullanıldığı yerler

merkezi sistem ile ısıtma-soğutma yapılan binalarda | süpermarketler  
büyük restoranlar | büyük mağazalar | büyük oteller | hastaneler | okullar  
havaalanları | terminaler | tüm kalabalık ziyarete açık alanlar

çapraz esintili plastik  
fan pervanesi çap 120 mm

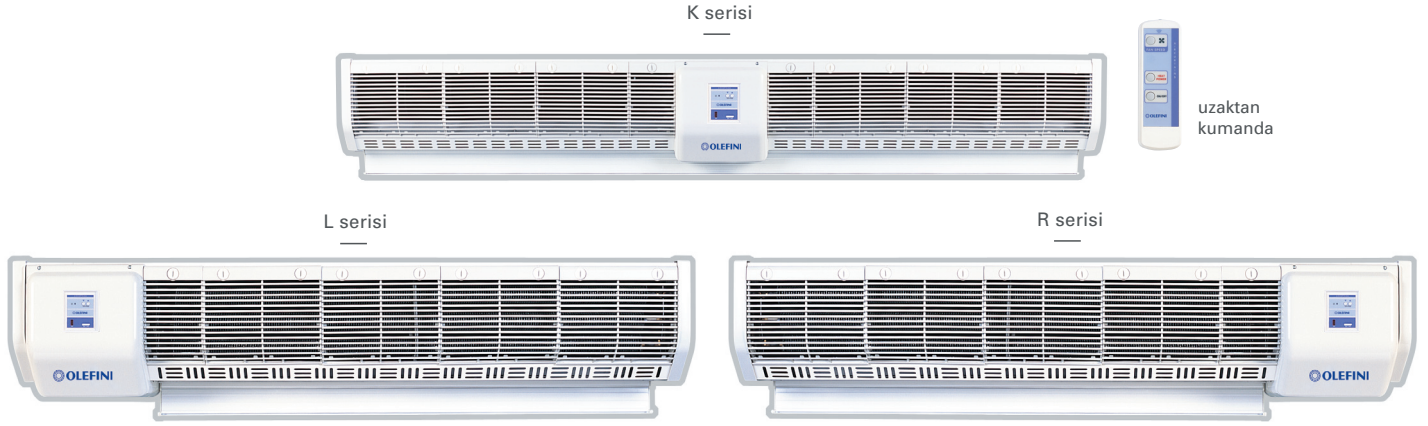

## TEKNİK DETAYLAR

CİHAZ MODELİ		RWH 33	LWH 33	KWH 34	KWH 35	KWH 36	KWH 37	KWH 38	
Takılabilir	Yükseklik	m	3.50	3.50	3.50	3.50	3.50	3.50	
	Genişlik	m	1.00	1.00	1.20	1.40	1.60	2.00	
Su Giriş Sıcaklığı		°C	90	90	90	90	90	90	
Hava Giriş Sıcaklığı		°C	15	15	15	15	15	15	
Isıtıcı (Serpantin) Kapasitesi (Yüksek - Düşük)		kW	17.2 / 15.6	17.2 / 15.6	19.5 / 17.7	23.4 / 21.2	28.0 / 24.6	30.9 / 28.0	34.6 / 31.4
Su Çıkış Sıcaklığı		°C	75.9 / 77.2	75.9 / 77.2	82.0 / 82.8	80.4 / 81.3	77.0 / 79.9	77.3 / 78.5	75.9 / 77.2
Hava Çıkış Sıcaklığı		°C	43.7 / 46.3	43.7 / 46.3	44.1 / 46.6	44.1 / 46.6	39.8 / 46.5	43.8 / 46.3	43.6 / 46.1
Basınç Kaybı (su) ΔP		kPa	3.5	3.5	2.8	2.9	3.1	3.3	3.5
Su Giriş Sıcaklığı		°C	70	70	70	70	70	70	70
Hava Giriş Sıcaklığı		°C	15	15	15	15	15	15	15
Isıtıcı (Serpantin) Kapasitesi (Yüksek - Düşük)		kW	12.5 / 11.3	12.5 / 11.3	14.1 / 12.8	17.0 / 15.4	20.0 / 17.9	22.4 / 20.3	25.1 / 22.8
Su Çıkış Sıcaklığı		°C	59.9 / 60.8	59.9 / 60.8	64.3 / 64.8	63.1 / 63.8	60.7 / 62.7	60.9 / 61.7	59.8 / 60.8
Hava Çıkış Sıcaklığı		°C	35.8 / 37.7	35.8 / 37.7	36.1 / 37.9	36.1 / 37.9	36.1 / 37.9	35.9 / 37.7	35.7 / 37.6
Basınç Kaybı (su) ΔP		kPa	3.6	3.6	2.9	3.1	3.3	3.4	3.6
Su Akış Hızı		lt/sn	0.3	0.3	0.6	0.6	0.6	0.6	0.6
Hava Çıkış Hızı		m/sn	9.0 / 7.5	9.0 / 7.5	9.0 / 7.5	9.0 / 7.5	9.0 / 7.5	9.0 / 7.5	9.0 / 7.5
Hava Debisi		m³/h	1740 / 1450	1740 / 1450	1950 / 1625	2340 / 1950	2730 / 2275	3125 / 2600	3515 / 2930
Su Debisi		lt	0.80	0.80	0.80	1.00	1.20	1.40	1.60
Motor Gücü		W	195	195	210	370	390	440	480
Motor Hızı		rpm	1370 / 1050	1370 / 1050	1370 / 1050	1370 / 1050	1370 / 1050	1370 / 1050	1370 / 1050
Güç Kaynağı		V/Ph/Hz	230 / 1 / 50	230 / 1 / 50	230 / 1 / 50	230 / 1 / 50	230 / 1 / 50	230 / 1 / 50	230 / 1 / 50
Ses Seviyesi (1 m'de)		dB(A)	65 / 62	65 / 62	65 / 62	65 / 62	65 / 62	65 / 62	65 / 62

Hava çıkış hızı ve hava debisi cihaz filtresizken elde edilen verilerdir.

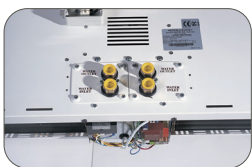

K serisi sıcak su giriş-çıkış



R / L serisi sıcak su giriş-çıkış



Solenoid Vana\*

Solenoid Vana: 2/2 normalde kapalı, elektromanyetik vana  
Model: EVM20-N2-C2  
Voltaj: 220VAC  
Montaj Çapı: 1",  
Orifis: 26 mm,  
Basınç: 0.2-16 bar,  
Akışkan: Su, hava ve gaz,  
Verilebilir Sıcaklık: 90°C



Solenoid Vana\*

Solenoid Vana: 2/2 normalde kapalı, elektromanyetik vana  
Model: EAR-004  
Voltaj: 220VAC  
Montaj Çapı: 1",  
Orifis: 26 mm  
Basınç: 0.5-4 bar  
Akışkan: Buhar ve sıcak su  
Verilebilir Sıcaklık: 140°C

# Endüstriyel Tip Su ve Buhar Serpantinli Hava Perdeleri

çapraz esintili plastik fan pervanesi çap 130 mm

## kullanıldığı yerler

merkezi sistem ile ısıtma-soğutma yapılan binalarda | süpermarketler  
büyük restoranlar | büyük mağazalar | büyük oteller | hastaneler | okullar  
havaalanları | terminaler | tüm kalabalık ziyarete açık alanlar

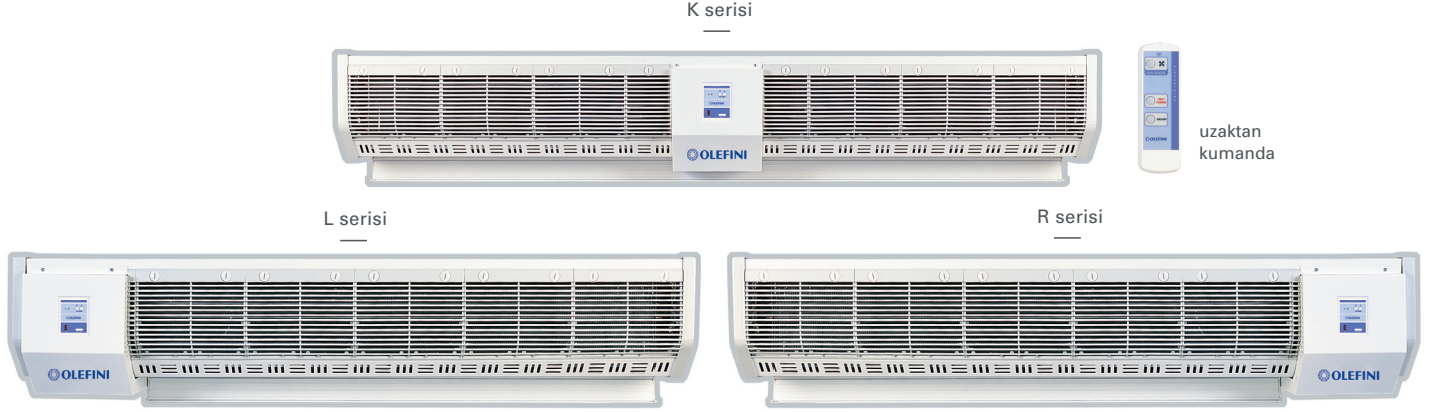

## TEKNİK DETAYLAR

CİHAZ MODELİ			RWH 22	LWH 22	RWH 23	LWH 23	KWH 24	KWH 26	KWH 28
Takılabilir	Yükseklik	m	5.00	5.00	5.00	5.00	5.00	5.00	5.00
	Genişlik	m	1.00	1.00	1.20	1.20	1.20	1.60	2.00
Su Giriş Sıcaklığı		°C	90	90	90	90	90	90	90
Hava Giriş Sıcaklığı		°C	15	15	15	15	15	15	15
Isıtıcı (Serpantin) Kapasitesi (Yüksek - Düşük)		kW	22.0 / 19.5	22.0 / 19.5	26.0 / 23.0	26.0 / 23.0	23.0 / 20.0	31.5 / 27.5	41.0 / 36.0
Su Çıkış Sıcaklığı		°C	72.0 / 74.0	72.0 / 74.0	68.5 / 71.0	68.5 / 71.0	81.0 / 82.0	77.0 / 79.0	73.0 / 75.0
Hava Çıkış Sıcaklığı		°C	41.0 / 45.0	41.0 / 45.0	41.0 / 45.0	41.0 / 45.0	43.0 / 46.0	42.0 / 46.0	42.0 / 45.5
Basınç Kaybı (su) ΔP		kPa	3.3	3.3	3.6	3.6	2.6	2.9	3.2
Su Giriş Sıcaklığı		°C	70	70	70	70	70	70	70
Hava Giriş Sıcaklığı		°C	15	15	15	15	15	15	15
Isıtıcı (Serpantin) Kapasitesi (Yüksek - Düşük)		kW	16.0 / 14.0	16.0 / 14.0	19.0 / 17.0	19.0 / 17.0	16.0 / 14.0	23.0 / 20.0	29.0 / 26.0
Su Çıkış Sıcaklığı		°C	57.0 / 58.0	57.0 / 58.0	54.5 / 56.0	54.5 / 56.0	63.0 / 64.0	61.0 / 62.0	58.0 / 59.5
Hava Çıkış Sıcaklığı		°C	34.0 / 37.0	34.0 / 37.0	34.0 / 36.0	34.0 / 36.0	35.0 / 38.0	35.0 / 37.5	34.0 / 37.0
Basınç Kaybı (su) ΔP		kPa	3.5	3.5	3.8	3.8	2.7	3.0	3.3
Su Akış Hızı		lt/sn	0.3	0.3	0.3	0.3	0.6	0.6	0.6
Hava Çıkış Hızı		m/sn	11.0 / 8.5	11.0 / 8.5	11.0 / 8.5	11.0 / 8.5	11.0 / 8.5	11.0 / 8.5	11.0 / 8.5
Hava Debisi		m³/h	2425 / 1870	2425 / 1870	2935 / 2270	2935 / 2270	2390 / 1845	3350 / 2570	4395 / 3395
Su Debisi		lt	1.00	1.00	1.28	1.28	0.96	1.40	1.88
Motor Gücü		W	360	360	400	400	380	450	500
Motor Hızı		rpm	1370 / 1100	1370 / 1100	1370 / 1100	1370 / 1100	1370 / 1100	1370 / 1100	1370 / 1100
Güç Kaynağı		V/Ph/Hz	230 / 1 / 50	230 / 1 / 50	230 / 1 / 50	230 / 1 / 50	230 / 1 / 50	230 / 1 / 50	230 / 1 / 50
Ses Seviyesi (1 m'de)		dB(A)	64 / 60	64 / 60	64 / 60	64 / 60	67 / 64	67 / 64	67 / 64

Hava çıkış hızı ve hava debisi cihaz filtresizken elde edilen verilerdir. \* KWH 83 model cihazın fotoğrafını 27.sayfada görebilirsiniz.

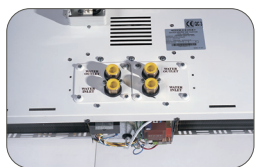

K serisi sıcak su giriş-çıkış



R / L serisi sıcak su giriş-çıkış



Solenoid Vana\*

Solenoid Vana: 2/2 normalde kapalı, elektromanyetik vana  
Model: EVM20-N2-C2  
Voltaj: 220VAC  
Montaj Çapı: 1",  
Orifis: 26 mm,  
Basınç: 0.2-16 bar,  
Akışkan: Su, hava ve gaz,  
Verilebilir Sıcaklık: 90°C



Solenoid Vana\*

Solenoid Vana: 2/2 normalde kapalı, elektromanyetik vana  
Model: EAR-004  
Voltaj: 220VAC  
Montaj Çapı: 1",  
Orifis: 26 mm  
Basınç: 0.5-4 bar  
Akışkan: Buhar ve sıcak su  
Verilebilir Sıcaklık: 140°C



## Yüksek Hızlı Endüstriyel Tip Su ve Buhar Serpantinli Hava Perdeleri

çapraz esintili plastik fan pervanesi çap 130 mm

### kullanıldığı yerler

merkezi sistem ile ısıtma-soğutma yapılan binalarda | süpermarketler  
büyük restoranlar | büyük mağazalar | büyük oteller | hastaneler | okullar  
havaalanları | terminaler | tüm kalabalık ziyarete açık alanlar



K 83 paslanmaz çelik gövde olup fan çapı 180 mm'dir.

### TEKNİK DETAYLAR

CİHAZ MODELİ		KWH 83	
Takılabilir	Yükseklik	m	8.00
	Genişlik	m	1.00
<b>Su Giriş Sıcaklığı</b>		<b>°C</b>	<b>90</b>
<b>Hava Giriş Sıcaklığı</b>		<b>°C</b>	<b>15</b>
Isıtıcı (Serpantin) Kapasitesi (Yüksek - Düşük)		kW	27.0
Su Çıkış Sıcaklığı		°C	79.0
Hava Çıkış Sıcaklığı		°C	36.5
Basınç Kaybı (su) ΔP		kPa	2.3
<b>Su Giriş Sıcaklığı</b>		<b>°C</b>	<b>70</b>
<b>Hava Giriş Sıcaklığı</b>		<b>°C</b>	<b>15</b>
Isıtıcı (Serpantin) Kapasitesi (Yüksek - Düşük)		kW	19.5
Su Çıkış Sıcaklığı		°C	62.0
Hava Çıkış Sıcaklığı		°C	30.0
Basınç Kaybı (su) ΔP		kPa	2.3
Su Akış Hızı		lt/sn	0.6
Hava Çıkış Hızı		m/sn	18.0
Hava Debisi		m³/h	4800
Su Debisi		lt	1.00
Motor Gücü		W	1100
Motor Hızı		rpm	1400
Güç Kaynağı		V/Ph/Hz	230 / 1 / 50
Ses Seviyesi (1 m'de)		dB(A)	65

Hava çıkış hızı ve hava debisi cihaz filtersizken elde edilen verilerdir.



K serisi sıcak su giriş-çıkış



R / L serisi sıcak su giriş-çıkış



Selenoid Vana\*

Selenoid Vana: 2/2 normalde kapalı, elektromanyetik vana  
Model: EVM20-N2-C2  
Voltaj: 220VAC  
Montaj Çapı: 1",  
Orifis: 26 mm,  
Basınç: 0.2-16 bar,  
Akışkan: Su, hava ve gaz,  
Verilebilir Sıcaklık: 90°C



Selenoid Vana\*

Selenoid Vana: 2/2 normalde kapalı, elektromanyetik vana  
Model: EAR-004  
Voltaj: 220VAC  
Montaj Çapı: 1",  
Orifis: 26 mm  
Basınç: 0.5-4 bar  
Akışkan: Buhar ve sıcak su  
Verilebilir Sıcaklık: 140°C



## Aksiyel Tip Su ve Buhar Serpantinli Hava Perdeleri

### kullanıldığı yerler

merkezi sistem ile ısıtma-soğutma yapılan binalarda | süpermarketler  
büyük restoranlar | büyük mağazalar | büyük oteller | hastaneler | okullar  
havaalanları | terminaller | tüm kalabalık ziyarete açık alanlar

çapraz esintili plastik  
fan pervanesi çap 130 mm



### TEKNİK DETAYLAR

CİHAZ MODELİ		AXWH 25	AXWH 30	AXWH 35	
Takılabilir	Yükseklik	m	8.00	8.00	8.00
	Genişlik	m	2.50	3.00	3.50
Su Giriş Sıcaklığı		°C	70	70	70
Hava Giriş Sıcaklığı		°C	20	20	20
Isıtıcı (Serpantin) Kapasitesi (Yüksek - Düşük)		kW	120 / 89	119 / 85	165 / 125
Su Çıkış Sıcaklığı		°C	50	50	50
Hava Çıkış Sıcaklığı		°C	31 / 35	32 / 36.5	32 / 36
Basınç Kaybı (su) ΔP		kPa	14.46 / 8.5	19.8 / 10.9	32.7 / 19.95
Su Akış Hızı		lt/sn	1.46 / 1.1	1.45 / 1.05	2 / 1.5
Hava Debisi		m <sup>3</sup> /h	30600 / 17360	28500 / 15200	40200 / 23600
Motor Hızı		rpm	1360 / 1050	1320 / 1050	1360 / 1050
Güç Kaynağı		V/Ph/Hz	230 / 1/ 50	230 / 1/ 50	230 / 1/ 50

Hava çıkış hızı ve hava debisi cihaz filtresizken elde edilen verilerdir.



Selenoid Vana\*

Selenoid Vana: 2/2 normalde kapalı, elektromanyetik vana  
Model: EVM20-N2-C2  
Voltaj: 220VAC  
Montaj Çapı: 1",  
Orifis: 26 mm,  
Basınç: 0.2-16 bar,  
Akışkan: Su, hava ve gaz,  
Verilebilir Sıcaklık: 90°C



Selenoid Vana\*

Selenoid Vana: 2/2 normalde kapalı, elektromanyetik vana  
Model: EAR-004  
Voltaj: 220VAC  
Montaj Çapı: 1"  
Orifis: 26 mm  
Basınç: 0.5-4 bar  
Akışkan: Buhar ve sıcak su  
Verilebilir Sıcaklık: 140°C

# Ankastre Ticari Tip Su ve Buhar Serpantinli Hava Perdeleri

çapraz esintili plastik  
fan pervanesi çap 120 mm

## kullanıldığı yerler

süper marketler | büyük restoranlar | büyük mağazalar | büyük oteller | galeriler  
benzin istasyonları | hastaneler | okullar | havaalanları | terminaler  
tüm büyük kalabalık ziyarete açık alanlar



kablolu  
kumanda



uzaktan  
kumanda



## TEKNİK DETAYLAR

CİHAZ MODELİ			RSWH 34	RSWH 35	RSWH 36	RSWH 37	RSWH 38
Takılabilir	Yükseklik	m	3.00	3.00	3.00	3.00	3.00
	Genişlik	m	1.20	1.40	1.60	1.80	2.00
Su Giriş Sıcaklığı		°C	90	90	90	90	90
Hava Giriş Sıcaklığı		°C	15	15	15	15	15
Isıtıcı (Serpantin) Kapasitesi (Yüksek - Düşük)		kW	20.0 / 18.0	23.0 / 21.0	27.0 / 24.0	30.0 / 27.0	33.0 / 30.0
Su Çıkış Sıcaklığı		°C	74.0 / 75.0	71.0 / 72.0	68.0 / 70.0	66.0 / 67.0	64.0 / 65.0
Hava Çıkış Sıcaklığı		°C	45.0 / 48.0	44.0 / 47.0	44.0 / 46.0	43.0 / 46.0	42.0 / 45.0
Basınç Kaybı (su) ΔP		kPa	3.9	4.2	4.6	4.9	5.3
Su Giriş Sıcaklığı		°C	70	70	70	70	70
Hava Giriş Sıcaklığı		°C	15	15	15	15	15
Isıtıcı (Serpantin) Kapasitesi (Yüksek - Düşük)		kW	15.0 / 13.0	17.0 / 15.0	19.0 / 16.0	21.0 / 20.0	24.0 / 22.0
Su Çıkış Sıcaklığı		°C	58.0 / 59.0	56.0 / 57.0	54.0 / 56.0	52.0 / 54.0	51.0 / 52.0
Hava Çıkış Sıcaklığı		°C	37.0 / 39.0	36.0 / 38.0	36.0 / 37.0	35.0 / 37.0	35.0 / 37.0
Basınç Kaybı (su) ΔP		kPa	4.1	4.4	4.8	5.2	5.5
Su Akış Hızı		lt/sn	0.3	0.3	0.3	0.3	0.3
Hava Çıkış Hızı		m/sn	9 / 7.5	9 / 7.5	9 / 7.5	9 / 7.5	9 / 7.5
Hava Debisi		m³/h	1950 / 1625	2340 / 1950	2730 / 2275	3125 / 2600	3515 / 2930
Su Debisi		lt	0.80	1.00	1.20	1.40	1.60
Motor Gücü		W	350	400	460	480	500
Motor Hızı		rpm	1370 / 1050	1370 / 1050	1370 / 1050	1370 / 1050	1370 / 1050
Güç Kaynağı		V/Ph/Hz	230 / 1 / 50	230 / 1 / 50	230 / 1 / 50	230 / 1 / 50	230 / 1 / 50
Ses Seviyesi (1 m'de)		dB(A)	66 / 64	66 / 64	66 / 64	67 / 64	67 / 64

Hava çıkış hızı ve hava debisi cihaz filtresizken elde edilen verilerdir.

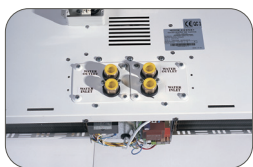

K serisi sıcak su giriş-çıkış



R / L serisi sıcak su giriş-çıkış



Solenoid Vana\*

Solenoid Vana: 2/2 normalde kapalı, elektromanyetik vana  
Model: EVM20-N2-C2  
Voltaj: 220VAC  
Montaj Çapı: 1",  
Orifis: 26 mm,  
Basınç: 0.2-16 bar,  
Akışkan: Su, hava ve gaz,  
Verilebilir Sıcaklık: 90°C



Solenoid Vana\*

Solenoid Vana: 2/2 normalde kapalı, elektromanyetik vana  
Model: EAR-004  
Voltaj: 220VAC  
Montaj Çapı: 1"  
Orifis: 26 mm  
Basınç: 0.5-4 bar  
Akışkan: Buhar ve sıcak su  
Verilebilir Sıcaklık: 140°C

# Su ve Buhar Serpantınlı Hava Perdeleri Ebat ve Ağırlık Tablosu

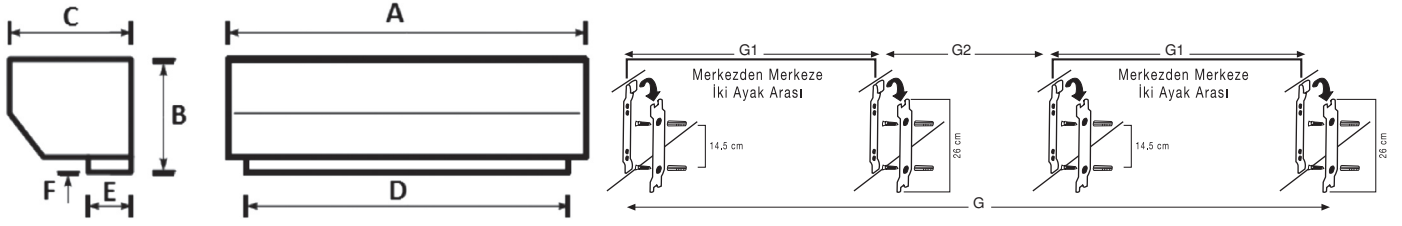

**GENEL TİP SU VE BUHAR SERPANTİNLİ HAVA PERDELERİ EBAT VE AĞIRLIK TABLOSU**

Cihaz Modeli	A: Genişlik	B: Yükseklik	C: Derinlik	D: Hava Kanalı Genişliği	E: Hava Kanalı Derinliği	F: Hava Kanalı Yüksekliği	G: İki Ayak Arası Mesafe	G1	G2	Ağırlık
	mm	mm	mm	mm	mm	mm	mm	mm	mm	kg
RWH 13	1100	236	274	900	54	64	770	-	-	19
LWH 13	1100	236	274	900	54	64	770	-	-	19
KWH 14	1206	236	274	1160	54	64	900	-	-	22
KWH 15	1406	236	274	1360	54	64	1000	-	-	25
KWH 16	1606	236	274	1560	54	64	1100	-	-	28
KWH 17	1806	236	274	1760	54	64	1200	400	400	31
KWH 18	2006	236	274	1960	54	64	1300	450	450	35

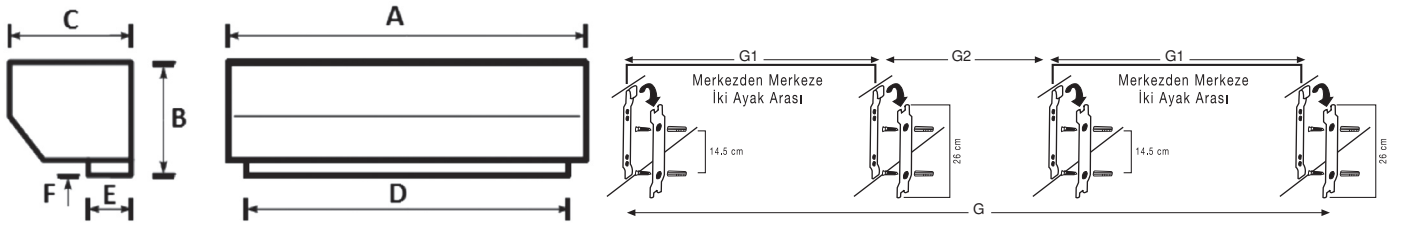

**TİCARİ TİP SU VE BUHAR SERPANTİNLİ HAVA PERDELERİ EBAT VE AĞIRLIK TABLOSU**

Cihaz Modeli	A: Genişlik	B: Yükseklik	C: Derinlik	D: Hava Kanalı Genişliği	E: Hava Kanalı Derinliği	F: Hava Kanalı Yüksekliği	G: İki Ayak Arası Mesafe	G1	G2	Ağırlık
	mm	mm	mm	mm	mm	mm	mm	mm	mm	kg
RWH 33	1149	269	277	900	76	64	640	-	-	26
LWH 33	1149	269	277	900	76	64	640	-	-	26
KWH 34	1242	269	277	1199	76	64	800	-	-	30
KWH 35	1452	269	277	1400	76	64	900	-	-	32
KWH 36	1642	269	277	1601	76	64	1000	-	-	35
KWH 37	1842	269	277	1802	76	64	1100	300	500	37
KWH 38	2042	269	277	2003	76	64	1200	300	600	39

# Su ve Buhar Serpantinli Hava Perdeleri Ebat ve Ağırlık Tablosu

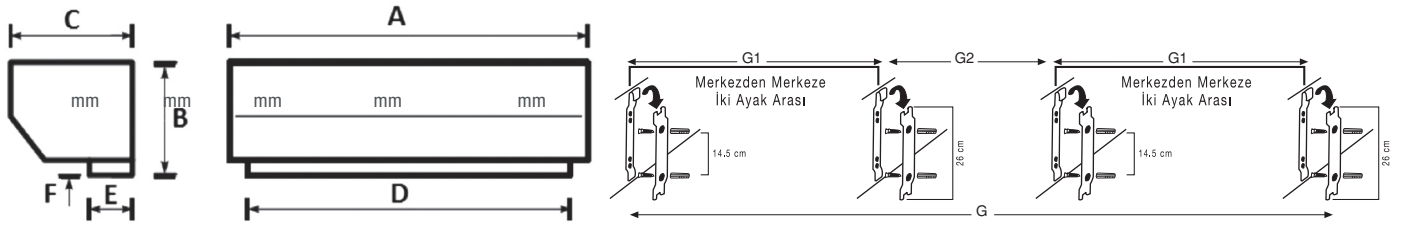

**ENDÜSTRİYEL TİP SU VE BUHAR SERPANTİNLİ HAVA PERDELERİ EBAT VE AĞIRLIK TABLOSU**

Cihaz Modeli	A: Genişlik	B: Yükseklik	C: Derinlik	D: Hava Kanalı Genişliği	E: Hava Kanalı Derinliği	F: Hava Kanalı Yüksekliği	G: İki Ayak Arası Mesafe	G1	G2	Ağırlık
	mm	mm	mm	mm	mm	mm	mm	mm	mm	kg
RWH 22	1270	291	306	1015	76	64	700	-	-	31
LWH 22	1270	291	306	1015	76	64	700	-	-	31
RWH 23	1491	291	306	1236	76	64	920	-	-	34
LWH 23	1491	291	306	1236	76	64	920	-	-	34
KWH 24	1259	291	306	1200	76	64	787	170	447	32
KWH 26	1663	291	306	1603	76	64	1050	250	550	37
KWH 28	2097	291	306	2044	76	64	1190	400	390	48
KWH 83	1045	366	391	998	92	63	633	-	-	35

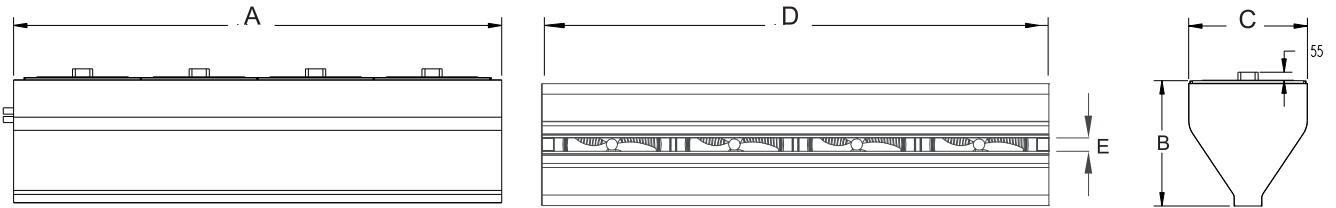

**ENDÜSTRİYEL TİP SU VE BUHAR SERPANTİNLİ HAVA PERDELERİ EBAT VE AĞIRLIK TABLOSU**

Cihaz Modeli	A: Genişlik	B: Yükseklik	C: Derinlik	D: Hava Kanalı Genişliği	E: Hava Kanalı Derinliği
	AXWH 25	2665	921	842.8	2665
AXWH 30	3071	850	762	3071	92
AXWH 35	3510	921	841.8	3510	92

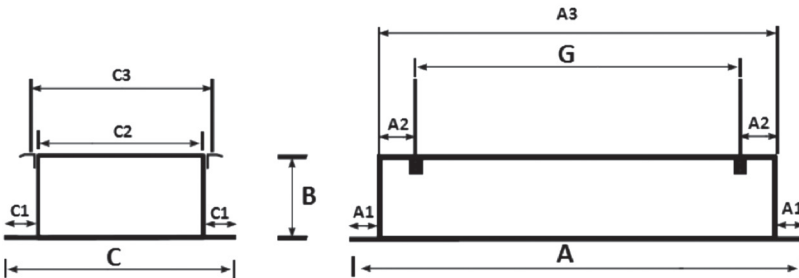

**ANKASTRE TİCARİ TİP SU VE BUHAR SERPANTİNLİ HAVA PERDELERİ EBAT VE AĞIRLIK TABLOSU**

Cihaz Modeli	A: Genişlik	A 1	A 2	A 3	B: Yükseklik	C: Derinlik	C 1	C 2	C 3	G: İki Ayak Arası Mesafe	Ağırlık
	mm	mm	mm	mm	mm	mm	mm	mm	mm	mm	kg
RSWH 34	1375	70	100	1255	225	525	60	405	460	1055	36
RSWH 35	1575	70	100	1455	225	525	60	405	460	1255	43
RSWH 36	1775	70	100	1655	225	525	60	405	460	1455	48
RSWH 37	1975	70	100	1855	225	525	60	405	460	1655	53
RSWH 38	2175	70	100	2055	225	525	60	405	460	1855	58

## Yerleştirme Montaj

En sık kullanılan yerleştirme, direkt olarak açıklığın üst kısmına montaj edilmesidir. Bunun için cihazla birlikte 2 adet asma halkası verilmiştir. Eğer duvar ya da metal konstrüksiyon asmaya uygunsa, bu halkalar kolayca montaj için kullanılabilir. Eğer bu yöntemler mümkün değilse, hava perdesini duruma göre uygun gördüğünüz bir konuma monte edebilirsiniz. Bazı asma yöntemleri aşağıda gösterilmiştir. Bahsi geçen açıklığı, hangi model hava perdesi ile perdeleyeceğinizi saptarken, dikkat edilecek iki önemli husus vardır. 1- Kapı genişliği 2- Kapı yüksekliği

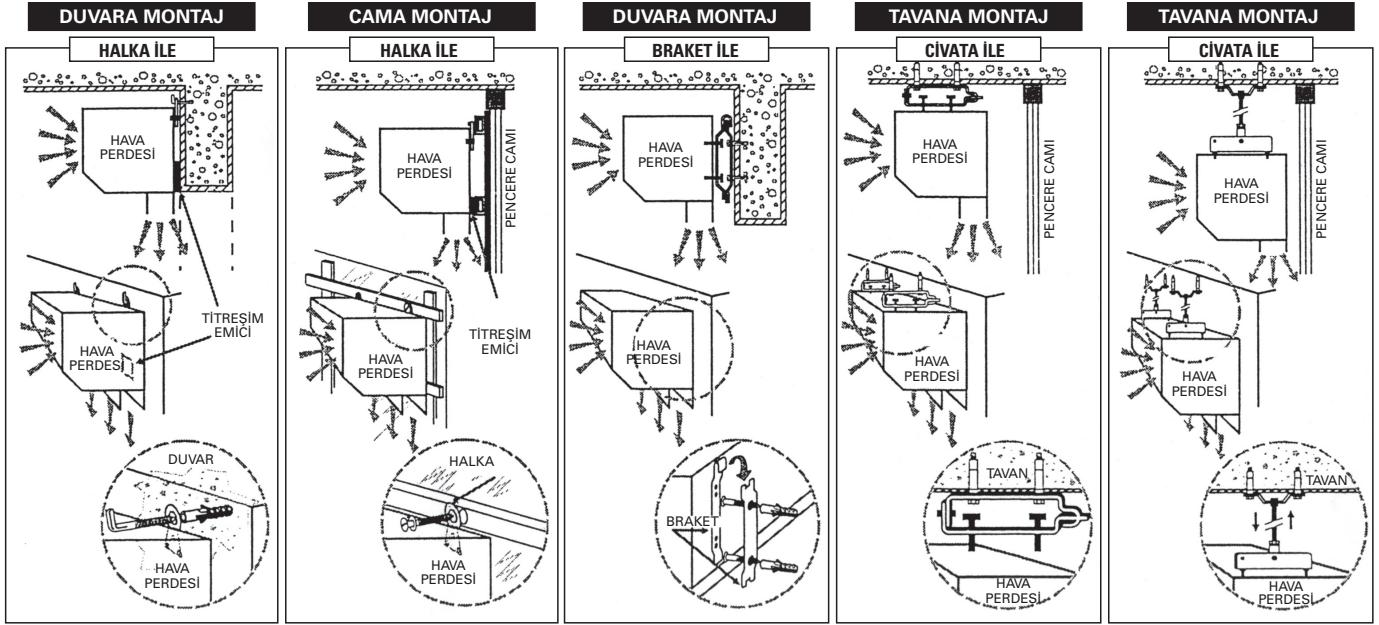

### Hava Kanatlarının Ayarlanması

Genel: Düzgün bir hava akışının sağlanması ve hava akışının ayarlanabilmesi için aygıt üzerinde iki çıkış kanadı bulunmaktadır. Hava kanatlarını kullanarak, hava akış açısını döşemeye göre dikey konumdan açıklığı her iki tarafına doğru veya tek bir tarafa doğru 15°'ye kadar ayarlamak mümkündür. Hava kanatları, M vidalarının yardımıyla arzu edilen konumda sabitlenebilir. (F2)

### Hava Akışının Ayarlanmasına İlişkin Genel Kurallar

Hava akışı direkt olarak ya da SOĞUK ve TEMİZ OLMAYAN ortama doğru hafif açılı olmalıdır. Hava kanatlarının eğim açısı, iki ortam arasındaki hava akımının hızına bağlı olarak değiştirilebilir.

**Not:** Kanatların açısının en kolay ve en iyi ayarlama yöntemi, hava akışının gözle görülmesidir. Bu bir parça renkli kurdela şeridini hava çıkış ağzından aşağı sarkıtmak ve kurdela şeridinin hareketini gözlemek suretiyle yapılır.

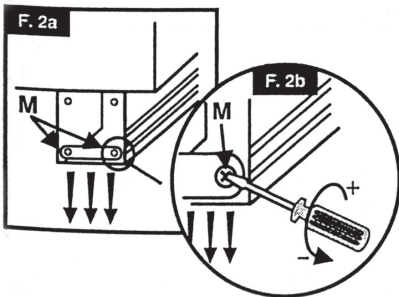

### Hava Akışının Değiştirilmesi İle İlgili Bazı Örnekler

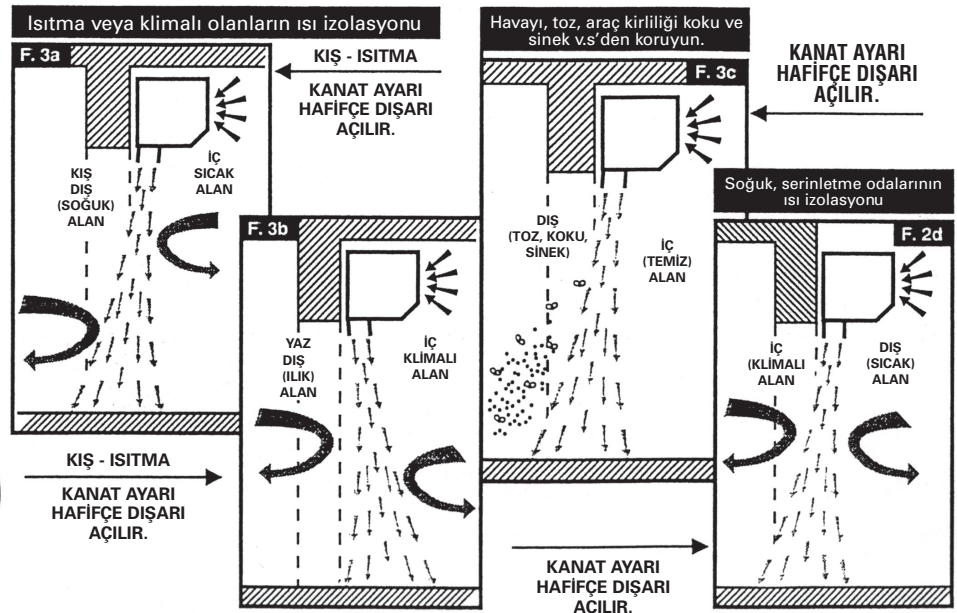



# Referanslar

## BANKA

- A BANK
- ALBARAKA TÜRK
- ALLIANZ SİGORTA A.Ş.
- ANADOLU BANK
- BANK ASYA
- BURĞAN BANK
- DENİZBANK
- FİBA BANKA
- FİNANSBANK
- HALKBANK
- HSBC BANK
- İNG BANK
- İŞ BANKASI
- KUVYTTÜRK
- ODEA BANK
- PTT BANK
- ŞEKERBANK
- T BANK
- T.C. MERKEZ BANKASI
- T.C. HALK BANKASI
- TEB
- TÜRKİSH BANK
- TÜRKİYE FİNANS KATILIM BANKASI
- VAKİFBANK
- YAPI KREDİ BANKASI
- ZİRAAT BANKASI

## MARKET

- BAUHAUS
- ÇARREFOUR SA
- ÇAĞRI MARKET
- DARTY
- ELECTROWOLD
- KİLER MARKET
- KOÇTA
- MİGROS TÜRK A.Ş.
- ONUR MARKET
- RAMMAR MARKET
- ŞOK MAĞAZALARI
- TANSA
- ÜÇLER SÜPERMARKET

## EĞİTİM

- 18 MART ÜNİVERSİTESİ VE KÜLTÜR MRK.
- AFYON KOÇATEPE ÜNİVERSİTESİ ANS KAMPÜSÜ KONGRE MERKEZİ
- AÇI OKULLARI
- AHMET HAMDİ TANPINAR İ.Ö.O.
- ANADOLU ÜN.V. AÇIK ÖĞRETİM FAKÜLTESİ
- CEBECİ BÜROSU / ANKARA
- ANAFEN DERSANESİ
- ANKARA TIP FAKÜLTESİ DEKANLIĞI
- ANKARA ÜNİVERSİTESİ / ANKARA
- ARI KOLEJİ EĞİTİM HİZM. A.Ş.
- BAĞÇEŞEHİR ÜNİVERSİTESİ
- BİLİM ÜNİVERSİTESİ
- CEMRE KIZ ÖĞRENCİ YURDU / KONYA
- COŞKUN KOLEJİ / İSTANBUL
- ERCİYES ÜNİVERSİTESİ
- FEM DERSANESİ / İSTANBUL
- FETİH KOLEJİ / İSTANBUL
- GAZİ ÜNİVERSİTESİ
- GÜZİDE HANIM KOLEJİ
- HACETTEPE ÜNİVERSİTESİ BEYTEPE KAMPÜSÜ
- İSTANBUL KÜLTÜR ÜNİVERSİTESİ
- İSTANBUL TEKNİK ÜNİVERSİTESİ VAKFI
- İZMİR EKONOMİ ÜNİVERSİTESİ / İZMİR
- KARS KAĞAS ÜNİVERSİTESİ TIP FAK.
- KOÇ LİSESİ
- MEVLANA ÜNİVERSİTESİ / KONYA
- MUSTAFA KEMAL ÜNİVERSİTESİ
- ANTAKYA MESLEK YÜKSEKOKULU
- NAŞİDE HALİL GELENDOST İ.Ö.O. / İSPARTA
- NEVŞEHİR ÜNİVERSİTESİ
- GÜZEL SANATLAR FAKÜLTESİ
- ODTÜ
- ÖZEL İZMİR AMERİKAN KOLEJİ
- PİRİ REİS ÜNİVERSİTESİ / İSTANBUL
- SAMANYOLU KOLEJİ / ANKARA
- SİNAY DERSANESİ
- SİNAY KOLEJİ
- TED KOLEJİ
- UFUK OKULLARI / İSTANBUL
- VALİDE SULTAN ÖĞRENCİ YURDU / İSTANBUL
- ZİRVİ ÜNİVERSİTESİ

## GIYİM

- A BUTİK
- ADDAX MAĞAZASI
- ADEL SPOR
- ADIDAS
- ADİL İŞİK
- ALDO AYAKKABI
- ARROW
- BAMBİ AYAKKABI
- BATİK
- ÇOLİNS
- COLLEZIONE
- ÇARŞI MAĞAZALARI

- ÇETİNKAYA
- DAMAT / TWEEN
- DEFACOT
- DERIMOD
- DESA
- ENDER MAĞAZALARI
- FLO MAĞAZASI
- GENCALLAR
- GREYDER
- HOTIÇ AYAKKABI
- KEMAL TANCA
- KİGİLİ
- KOMPEDAN
- KOTON
- LC WAIKIKI
- LITTLE BIG
- LOYA / NBB MAĞAZACILIK
- MANGO
- MARKS&SPENCER
- MAVI JEANS
- MUDDO
- NEWBALANCE
- PENTI
- PERSPECTIVE
- PIERRE CARDIN
- POLARIS
- PULL&BEAR
- PUMA
- RODI MOOD
- SEVEN HILL
- TUDORS GÖMLEKLERİ
- US POLO
- VAKKO
- ZARA GIYİM

## HASTANE / SAĞLIK

- AKADEMİK HOSPİTAL
- AÇIBADEM HASTANESİ
- ACS ÖZEL SAĞLIK HİZMETLERİ
- AFYON TIP MORFOLOJİ HASTANESİ
- AFYON ÜNİ. ANS ARAŞTIRMA HAST.
- AĞIZ VE DİŞ SAĞLIĞI MERKEZİ / KÜTAHYA
- AHI EVREN KALP HASTANESİ
- AKDENİZ TIP FAKÜLTESİ
- AKÜ MAVİ HASTANESİ
- ANADOLU ÇINAR SAĞLIK MERKEZİ
- ANKARA EĞİTİM VE ARAŞTIRMA BAŞTABİBLİĞİ
- ARDAHAN DEVLET HASTANESİ
- ARNAVUTKÖY DEVLET HASTANESİ
- ATATÜRK EĞİTİM ARAŞTIRMA HASTANESİ
- AVCILAR MURAT KÖLÜK DEVLET HASTANESİ / İSTANBUL
- BAĞCILAR EĞİTİM ARAŞ. HAST.
- BAŞAK YÜKSEK ÖĞRENİM ERKEK ÖĞRENCİ YURDU / İSPARTA
- BAŞKENT ÜNİVERSİTESİ ZÜBEYDE HANIM ARAŞ. HASTANESİ / İZMİR
- BATMAN ALMAN HASTANESİ
- BAYINDIR HASTANESİ / ANKARA
- BURSA ŞEVKET YILMAZ DEVLET HASTANESİ
- CAN HASTANESİ / ANKARA
- CENTRAL HOSPİTAL / İSTANBUL
- CERRAHPAŞA TIP FAK. VAKFI
- ÇEVRE HASTANESİ / İSTANBUL
- ÇUKUROVA KADIN DOĞUM VE ÇOCUK HAST. / ADANA
- DENİZLİ DEVLET HASTANESİ
- DIŞKAPI ÇOCUK HASTANESİ EĞİTİM VE ARAŞTIRMA HASTANESİ / ANKARA
- DORA HOSPİTAL
- DR. FARUK İLKER BERGAMA DEVLET HASTANESİ / İZMİR
- DR. SAMİ ULUS ÇOCUK HASTANESİ / ANKARA
- DÜNYA GÖZ HASTANESİ / İSTANBUL
- EGE UMUT HASTANESİ / MANİSA
- ERCİYES ÜNİVERSİTESİ KALP HASTANESİ / KAYSERİ
- ERZURUM BÖLGE EĞİTİM HASTANESİ / ERZURUM
- ERZURUM YAKÜTİYE ARAŞTIRMA DEVLET HASTANESİ
- ESENYURT DEVLET HASTANESİ
- ESKİŞEHİR DEVLET HASTANESİ
- ETİMESGUT DEVLET HASTANESİ / ANKARA
- FATSA DEVLET HASTANESİ / ORDU
- FLORANCE NIGHTINGALE HASTANESİ / İSTANBUL
- GÜVEN HASTANESİ / ANKARA
- HAKKARİ DEVLET HASTANESİ
- HAYDARPAŞA NUMUNE EĞİTİM VE ARAŞTIRMA HASTANESİ
- İSPARTA DEVLET HASTANESİ
- İSTANBUL. EĞT. VE ARŞ. HASTANESİ
- KARAYAZI İLÇE DEVLET HASTANESİ / ERZURUM
- KARTAL EĞİTİM VE ARAŞTIRMA HASTANESİ
- KARTAL KOŞUYOLU HASTANESİ
- KASIMPAŞA DİŞ HASTANESİ / İSTANBUL
- KAVACIK MEDİSTATE HASTANESİ
- KEPEZ DİŞ SAĞLIĞI HASTANESİ / ÇANAKKALE
- KİRŞEHİR AHI ÜNİ. EĞİTİM VE ARAŞTIRMA HASTANESİ
- KOCAELİ DEVLET HASTANESİ
- KOLAN HASTANESİ / İSTANBUL
- KOVANCILAR DEVLET HASTANESİ / ELAZIĞ
- LÜLEBURGAZ DEVLET HASTANESİ / KIRKLARELİ
- LÜTFİ KIRDAR KARTAL EĞİTİM VE ARAŞTIRMA HASTANESİ

- MARDİN DEVLET HASTAHANESİ
- MARMARA ÜNİVERSİTESİ EĞİTİM VE ARAŞTIRMA HASTANESİ
- MEDICANA HASTANESİ
- MEDICINE HOSPİTAL
- MEDICABIL HASTANESİ / BURSA
- MEDICALPARK HASTANESİ
- NARMAN DEVLET HASTANESİ / ERZURUM
- NİSA HASTANESİ / İSTANBUL
- ONKOLOJİ HASTANESİ / ANKARA
- ORDU DEVLET HASTANESİ
- ORDU KADIN DOĞUM VE ÇOCUK HASTANESİ
- ÖZTAN HASTANESİ / UŞAK
- ÖZEL AKADEMİ HASTANESİ / HATAY
- ÖZEL BAKI UZUN HASTANESİ / İZMİR
- ÖZEL ÇANKAYA HASTANESİ / ANKARA
- ÖZEL ECHOMAR HASTANESİ / GÖZTEPE
- ÖZEL EGE HASTANESİ / DENİZLİ
- ÖZEL ONVAK ESKİŞEHİR HASTAHANESİ
- SADIK ÖZGÜR DEVLET HASTANESİ / SİVAS
- SADİ KONUK EĞİTİM VE ARAŞTIRMA HASTANESİ
- SİVAS DEVLET HASTANESİ
- ŞEHİTKAMİL DEVLET HASTANESİ / GAZİANTEP
- ŞİFA HASTANELERİ
- T.C. BAKANLIĞI POLATLI DUATEPE DEVLET HASTANESİ / ANKARA
- T.C. SAĞLIK BAKANLIĞI TAHİR BURAK DOĞUMEVİ HASTANESİ / ANKARA
- T.C. SAĞLIK BAKANLIĞI ATATÜRK GÖĞÜS HASTANESİ / ANKARA
- T.C. SAĞLIK BAKANLIĞI NUMUNE HASTANESİ / ANKARA
- T.C. SAĞLIK BAKANLIĞI ZÜBEYDE DOĞUMEVİ HASTANESİ / ANKARA
- T.C. S.B. OKMEYDANI EĞİT. ARAŞ. HASTANESİ
- T.C. SAĞLIKBAK. DR. SAMİ ULUS KADIN DOĞUM VE ÇOCUK SAĞLIĞI HASTANESİ / ANKARA
- TOKAT DEVLET HASTANESİ
- TRABZON NUMUNE EĞİTİM VE ARAŞ. HASTANESİ
- TÜRK BÖBREK VAKFI
- ULUS MEDİKAL PARK HASTANESİ
- ÜMRANIYE EĞİTİM VE ARAŞTIRMA HASTANESİ
- YAHYALI DEVLET HASTANESİ / KAYSERİ
- YUNUS EMRE DEVLET HASTANESİ / ESKİŞEHİR

## AVMLER

- A.B AVM İŞ MERKEZİ
- AKVARYUM AVM
- ALTINYILDIZ AVM
- ANATOLIUM AVM
- ANKAMALL AVM
- ANKARA BÜYÜKŞEHİR BELEDİYESİ AİLE YAŞAM MERKEZİ
- APLUS AVM / İSTANBUL
- ARIKAYALAR AVM / İSTANBUL
- ATLANTIS CITY AVM/ANKARA
- ATRIUM ALIŞVERİŞ MERKEZİ
- BAĞLARBAŞI KÜLTÜR MERKEZİ / İSTANBUL
- BALCILAR ALIŞVERİŞ MERKEZİ / BURDUR
- BRANDIUM AVM
- BÜYÜKŞEHİR AİLE YAŞAM MERKEZİ
- CADDİBOSTAN KÜLTÜR MERKEZİ / İSTANBUL
- CANPARK AVM
- CAPACITY AVM
- CARREFOR AVM
- CEPA AVM / ANKARA
- CEVAHİR AVM
- CONFORAMA AVM / İSTANBUL
- ÇATI AVM / ESKİŞEHİR
- DEMİRÖREN AVM / İSTANBUL
- EGEPAK AVM. A.Ş. / İZMİR
- ERASTA AVM / ANTALYA
- ERMAR ERZİNCAN AVM
- EVKUR AVM
- FORUM AVM'LER
- FESTİVA AVM / UŞAK
- GALERIA AVM / İSTANBUL
- GENCO AVM / BURSA
- GÖRMAR AVM
- İSTANBUL AVM
- İYAŞ PARK AVM / İSPARTA
- KİFA AVM
- KREMPARK AVM
- KÜTAHYA AVM
- MARK ANTALYA AVM
- MARMARA FORUM AVM / İSTANBUL
- MERTER PARK AVM
- NAPOLYON AVM / KONYA
- NEO AVM / ESKİŞEHİR
- NOKTA ALIŞVERİŞ MERKEZLERİ / OSMANİYE
- OPTIMUM AVM / İSTANBUL
- ÖZDİLEK AVM
- ÖZDİLEK PARK AVM / ANTALYA
- ÖZEN ALIŞVERİŞ MERKEZLERİ / İSTANBUL
- PALLADIUM AVM
- PALMIYE AVM
- PROFİLO AVM
- RÖNESANS AVM

- SAFİR ALIŞVERİŞ MERKEZİ
- SERDİVAN AVM / SAKARYA
- TERRACTY AVM / ANTALYA
- UĞUR AVM / BURSA
- VIAPORT AVM / İSTANBUL
- YAYLADA AVM / BALIKESİR
- YİĞİT AVM / İSTANBUL
- YÖN AVM / İSTANBUL

## OTELLER

- ADORO GOLF HOTEL
- ALARA OLİVIA OTEL
- ALBA RESORT HOTEL
- AMARA CLUP SUPHIRE OTEL
- AMARA DOLCE VITA RESORT
- AMBASSADOR OTEL
- ANEMON OTELCİLİK A.Ş.
- ANTALYA OTEL
- ARCADIA GOLF RESORT
- ASTERIA ELITA RESORT HOTEL
- ATLANTİS OTEL
- BARBAROS PASHA'A BEACH CLUP
- BARUT OTELLERİ
- BELCONTI RESORT HOTEL
- BERA OTEL / ANTALYA
- BELDIANA HOTEL
- BÜYÜK SARUHAN OTEL / MANİSA
- CALISTA HOTEL
- CANDY BEACH HOTEL
- CAPRICE TERMAL / AYDIN
- CESARS HOTEL
- CLUB ALDIANA
- CLUB ALİBEY OTELLERİ
- CLUB BELKÖY
- CLUB BLUE WATERS
- CLUB GÜRAL PREMIER
- CLUB HOTEL SIRENA CITY
- CLUB LAGONYA GARDEN
- CLUB MED PALMIYE
- CLUB MEGASARAY OTELLERİ
- CLUB NENA OTEL
- CLUB OTELS SUN HEAVEN
- CLUB PINE BEACH
- CLUB SALIMA
- CONCORDE HOTEL
- CORINTHIA CLUB HOTEL
- CRYSTAL OTEL / ANTALYA
- DARU SULTAN HOTEL / İSTANBUL
- DEDEMAN OTEL
- DEFNE OTELLERİ
- DELPHIN DİVA OTEL
- DEPHUN OTEL
- DREAM HILL OTEL / İSTANBUL
- ELA QALITY RESORT OTEL
- GERMİRLİ PALAS OTEL
- GOLDEN CLUP OTEL
- GOLDEN COAST RESORT
- GRAND HABER OTEL
- GRAND ŞEKER OTEL
- GREEN WORD RESORT HOTEL
- GRIDA TATİL KÖYÜ
- GÜRAL TERMAL OTEL
- HILLSIDE OTEL
- HILTON OTEL
- HOLIDAY OTELLERİ
- HOTEL BELEK
- HOTEL SİLLYUM
- HOTEL SILENCE
- İC HOTELS
- İKBAL TERMAL OTEL
- JOY HOTELLERİ
- JOY HYDROS OTEL / ANTALYA
- KAMELYA VOLT
- KAVAK OTEL A.Ş. / İSTANBUL
- KAYA OTEL
- KEMER GRAND HOTEL
- KERVANSARAY OTEL
- KLİKYA PALACE
- KREMLIN PALACE
- KRİSTAL ADMİRAL OTEL
- KRİŞ ALINDA OTEL
- LAMBIANS HOTEL / SIDE
- LARA BEACH HOTEL
- LE JARDEN HOTEL
- LEODİKYA BEACH RESORT
- LES OTTOMANS OTEL
- LİMİRA HOTEL
- LİNDİA OTEL
- MAGIC LIFE OTELLERİ
- MAJESTY OTELLERİ
- MALATYA BÜYÜK OTEL
- MARCO POLO MAXİMİUS
- MARE BEACH HOTEL
- MARİTİM PINE BEACH RESORT
- MARTI MYRA HOTEL
- MAXROYAL OTEL
- MELİA BEACH RESORT OTELLERİ
- MIRACLE RESORT HOTEL
- MIRANDA HOTEL

# Referanslar

- NELSON CLUB OTEL / MUĞLA
- NEV OTEL
- NOVOTEL
- ORANGE COUNTY HOTEL
- ÖZKAYMAK OTELLERİ
- PAPILLON HOTELS
- PARK KIMEROS HOTEL
- PEGASOS RESORT HOTELS
- PHASILIS PRINCES OTELLERİ
- PORTO BELLO OTEL
- PRESA DE FINICA HOTEL
- RAMADA RÖNESANS OTEL
- RESORT HOTELS
- RIVER LIKE RESORT OTEL / ANTALYA
- RIXOS OTELLERİ
- ROBINSONGOLF CLUB NOBILIS
- ROYAL ATLANTIS OTEL / ANTALYA
- ROYAL ATLANTIS RESORT SPA
- ROYAL WINGS HOTEL
- SAFİR OTEL
- SANDY BEACH
- SELVİ OTEL / ANKARA
- SENATÖR OTEL / İSTANBUL
- SERA OTEL
- SHERWOOD HOTEL
- SILENCE BEACH HOTEL / ANTALYA
- SIRIUS HOTEL
- SIAM ELEGANT OTEL / ANTALYA
- SIDE RESORT
- SIDE RESORT OTEL / ANTALYA
- SOL BELVIN OTEL
- SONNEN HOTEL RENDA
- SUADIYE OTEL / İSTANBUL
- SUN APART HOTEL
- SUN ZEYNEP OTEL
- SUNGATE HOTEL
- SUNRISE RESORT HOTEL
- SURAL OTEL
- ŞAMPİYON TATİL KÖYÜ
- TAT BEACH GOLF RESORT
- TAYYARBEY OTEL
- THE MARMARA OTELİ
- THE PERA SUIT OTEL / İSTANBUL
- TITANIC OTEL
- TOPKAPI PALACE
- TRENDY HOTEL
- TRENDY HOTELS / ANTALYA
- UNSAPHIRE OTEL
- UTUPIA WORLD RESORT
- VANEZIA PALACE
- VANILYA GROUP HOTELS
- VARUNA HOTEL
- VAYAGE OTELLERİ
- VENÜS HOTEL
- VERBANA TRENDY RESORT
- WASHINGTON RESORT HOTEL
- XANADU RESORT HOTEL
- ZANA RESORT HOTEL

## HAVA LIMANLARI

- ADNAN MENDERES HAVALIMANI
- ANTALYA HAVALIMANI
- BATMAN HAVALIMANI
- BODRUM MILAS HAVALIMANI
- ERZINCAN HAVALIMANI
- GAP HAVALIMANI
- GAZİPAŞA HAVALIMANI
- HABOM
- HATAY HAVALIMANI
- HAVAŞ
- KARS HAVALIMANI
- KAYSERİ HAVALIMANI
- MALATYA HAVALIMANI
- MEDİNE HAVALIMANI
- MNG KARGO
- SİVAS HAVALIMANI
- TAV
- THY
- THY DO&CO IKRAM SERVİSİ / ANKARA
- THY TEKNİK
- ÜSKÜP HAVALIMANI
- VAN FERİT MELEN HAVALIMANI

## GIDA

- ABALIOĞLU SU ÜRÜNLERİ
- ACEMOĞLU GIDA
- ACIBADEM GIDA
- AGAN ET
- AHİKENT EKMEK FABRİKASI
- AKGÜLLER GIDA
- ALGİDA DONDURMA FABRİKASI
- ALTIN ŞİŞ KEBAP
- ALTINBAŞAK UNLU MAMULLERİ / TEKİRDAĞ
- ANADOLU KÖY PAZARI
- ANAKENT EKMEK FABRİKASI / ANKARA
- ANATOLIA TARIM İŞLETMELERİ / İZMİR
- ANKARA EKMEK FABRİKASI
- AŞ FIRIN
- AŞ KEBAP

- ASLI BÖREK
- BAMBİ KURUYEMİ
- BOĞAZIÇI RESTAURANT / İZMİR
- BOLU DAĞI MANGAL EVİ
- BURGER KING
- COCA COLA DOLUM TESİSLERİ
- CP PİLİÇ STANDART GIDA A.Ş.
- DENİZ RESTAURANT / İZMİR
- DİLEK PASTANESİ
- DİVAN PASTANESİ
- DR. OETKER GIDA SAN. TİC. A.Ş.
- EMEK PASTANESİ
- ERPİLİÇ LTD. ŞTİ. / BOLU
- ERZINCAN MANDIRA
- ET VE BALIK KURUMU
- ETİ GIDA
- FREŞA GIDA
- FRUKO MEŞRUBAT
- GÖDİVA ÇİKOLATA
- GÖLLÜOĞLU
- HACIOĞLU
- KESKİNOĞLU GIDA
- KAHVE DÜNYASI
- KOMSU FIRIN
- KRİSTAL BÜFE
- LITTLE CÉSARS PIZZA
- MCDONALDS
- MELODİ ÇİKOLATA
- MURAT MUHALLEBİCİSİ
- NESTLE
- ÖZSÜT
- PAKMAYA
- PAPA JOHNS PIZZA
- PELİT PASTANELERİ
- PINAR ET ENTEGRE A.Ş.
- PIZZA HUT
- PIZZA PIZZA
- RAMİZ KÖFTE
- SARAY MUHALLEBİCİSİ / İSTANBUL
- SİMİT SARAYI
- STARBUCKS
- SÜTİŞ MUHALLEBİ
- SÜTAŞ SÜT ÜRÜNLERİ A.Ş.
- ŞEKER PİLİÇ
- TAVACI REÇEP USTA
- TEKSÜT SÜT MAMÜLLERİ SAN. VE TİC. A.Ş. / BALIKESİR
- TORKU ŞEKER FABRİKASI
- TRAKYA BİRLİK ENTEGRE TESİSLERİ
- ÜLKER
- YALI ÇİFTLİĞİ SÜT MAMÜLLERİ
- YEŞİLOVA SÜT ÜRÜNLERİ / BURSA

## DİĞER

- ABDİ HERSEKİOĞLU PETROL ÜRÜNLERİ
- ABDİ İBRAHİM A.Ş.
- AÇARLAR OTOMOTİV
- AÇIKGÖZ GROUP
- ADALET BAKANLIĞI VE HAKİM EVİ
- ADALET BAKANLIĞI AÇIK CEZAEVİ
- ADESE PETROL ÜRÜNLERİ SAN. VE TİC. A.Ş.
- AFYON KARAHİSAR BELEDİYESİ
- AĞAOĞLU İNŞAAT
- AĞAOĞLU OTOMOTİV A.Ş. / UŞAK
- AĞAOĞLU ÜMRANİYE TİCARET MERKEZİ
- AKBABA KÖYÜ KALKINMA KOOPERATİFİ
- AKÇANSA ÇİMENTO
- AKHİSAR CUMHURİYET BAŞSAVCILIĞI
- AKSEKİ POAŞ
- AKYURT BELEDİYESİ / ANKARA
- ALI AĞA CEZAEVİ KAMPÜSÜ / İZMİR
- ALİBABA ANTIK
- ALTINBAŞ KUYUMCULUK
- ALTINDAĞ BELEDİYE BAŞKANLIĞI ZABİTA MD. / ANKARA
- AMERİKAN KONSOLSUĞU / ANKARA
- ANADOLU MEDENİYETLER MÜZESİ / ANKARA
- ANKARA DEVLET TİYATROSU MÜDÜRLÜĞÜ
- ANKARA GÜCÜ SPOR
- ANKARA İL EMNİYET MÜD.
- ANKARA VOLEYBOL FEDERASYONU
- ANTALYA GÜMRÜK MUHAFAZA GÜMRÜK BAŞ MÜDÜRLÜĞÜ
- ANTALYA CUMHURİYET BAŞSAVCILIĞI
- ARAŞ KARGO
- ARBELL / MERSİN
- ARKAS SANAT GALERİSİ / İZMİR
- AŞ ECZA DEPOSU / KOCAELİ
- ASEL SAN GÖLBAŞI TESİSLERİ
- ASKERİ MÜZE VE KÜLTÜR SİTESİ / İSTANBUL
- ASKERİYE SATIN ALMA MÜD. / ERZURUM
- ATGV ADALET BAKANLIĞI SOSYAL TESİSLERİ / ANTALYA
- ATLETİZM KOMPLEKSİ
- ATTAŞ ALARKO TURİSTİK TESİSLERİ
- AVRUPA BİRLİĞİ KRİMİNAL LABORATUVARI İZMİR / BORNOVA
- AVRUPA KONUTLARI
- AVRUPA YAKASI POSTA İŞLETME BAŞ MÜDÜRLÜĞÜ

- AYMERKEZ / GAZİANTEP
- BAĞCILAR ENGELLİLER SARAYI / BAĞCILAR
- BAK AMBALAJ / İZMİR
- BALIKESİR BELEDİYE ARITMA TESİSLERİ
- BALIKESİR TERMINAL
- BARIŞ MANÇO EVİ
- BAROLAR BİRLİĞİ
- BAŞAKŞEHİR BELEDİYE BAŞKANLIĞI
- BAYER İLAÇ A.Ş.
- BAYINDIRLIK BAKANLIĞI
- BEĞENDİK A.Ş.
- BELLONA
- BEREKET GIDA
- BEŞER ECZA DEPOSU
- BEYLİKDÜZÜ HUZUR EVİ
- BEYZA TAVUKÇULUK SOĞUK HAVA DEPOSU / ADANA
- BORUSAN OTO
- BOYNER
- BSH BOSCH A.Ş.
- BURHAN FELEK SPOR SALONU
- BURHANİYE GENÇLİK MERKEZİ
- BURSA DEVLET TİYATROSU
- BUVERTA TIP MERKEZİ
- CEBECİ SPOR KOMPLEKSİ / İSTANBUL
- CHP GENEL MERKEZİ / ANKARA
- CROWN PLAZA / BURSA
- CUMHURBAŞKANLIĞI TARABYA YERLEŞKESİ
- CÜNEYT GÖKÇER SAHNESİ / ANKARA
- ÇANKAYA NÜFUS MÜDÜRLÜĞÜ
- ÇORLU BELEDİYESİ
- ÇORLU TİCARET BORSASI
- ÇORUM ADLİYESİ
- DSI 3. BÖLGE MÜDÜRLÜĞÜ
- DAIHATSU
- DALAN KİMYA
- DANONE A.Ş.
- DEKİM ECZA DEPOSU A.Ş.
- DEVLET SU İŞLERİ (DSİ) 2. BÖLGE MÜDÜRLÜĞÜ / İZMİR
- DİĞLE-FIRAT DENİZ ÜRÜNLERİ
- EBB OTOGAR İŞLETMESİ / ESKİŞEHİR
- EMNİYET GENEL MÜDÜRLÜĞÜ
- ENGLISH HOME
- EROĞLU TOPLU KONUT / İSTANBUL
- ERZINCAN SAĞLIK MÜDÜRLÜĞÜ
- ESKİŞEHİR ÖĞRETMEN EVİ
- ESKİŞEHİR TEPEBAŞI BELEDİYE BAŞKANLIĞI
- ETİ MADEN GENEL MÜDÜRLÜĞÜ
- ETİ PLAZA BİNASI
- ETİMESGUT BELEDİYESİ
- EVSHOP ALIŞVERİŞ MERKEZLERİ
- EVVE
- FLORMAR KOZMETİK
- GAZİANTEP ORTADOĞU FUAR MERKEZİ
- GENPA
- GÖLBAŞI BELEDİYESİ
- HACI BABANIN ÇİFTLİĞİ
- HYUNDAİ OTOMOTİV SAN. A.Ş.
- İDO
- İGDAŞ
- İNDEŞİT
- İSKİ GENEL MÜDÜRLÜĞÜ
- İSPARK A.Ş.
- İSTANBUL BÜYÜKŞEHİR BELEDİYESİ
- İSTANBUL CUMHURİYET BAŞSAVCILIĞI
- İSTANBUL HALK EKMEK A.Ş.
- İSTANBUL İL SAĞLIK MÜDÜRLÜĞÜ
- İSTANBUL VERGİ DAİRESİ BAŞKANLIĞI
- İZMİR BÜYÜKŞEHİR BELEDİYESİ
- JANDARMA GENEL KOMUTANLIĞI / ANKARA
- JEOLJİ MÜHENDİSLİK ODASI
- KADIKÖY BELEDİYE BİNASI
- KALECİK AÇIK VE KAPALI TUTUK EVİ MÜDÜRLÜĞÜ / ANKARA
- KALECİK AÇIK VE KAPALI CEZA EVİ
- KARAYOLLARI ERZURUM
- KAZAN BELEDİYESİ BAŞKANLIĞI
- KONAK POLİS EVİ / İZMİR
- KONYA KARATAY BELEDİYESİ
- KOSİFLER OTO
- LİNENS PAZARLAMA A.Ş.
- LÜTFÜ KIRDAR KONGRE MERKEZİ
- MALATYA ÜNİVERSİTESİ TURGUT ÖZAL TIP MERKEZİ
- MALİYE BAKANLIĞI / ANKARA
- MALTEPE EVLENDİRME DAİRESİ
- MAYA AKAR CENTER
- MEHMET AKİF ERSOY GÖĞÜS KALP VE DAMAR CERRAHİSİ
- MELEKLER KAHVESİ
- MERCEDES BENZ
- METRO GROSS MARKET
- MİLLİ EĞİTİM BAKANLIĞI DESTEK HİZMET GENEL MÜDÜRLÜĞÜ / ANKARA
- MUHSİN ERTUĞRUL TİYATROSU
- MUTLU AKÜ / İSTANBUL
- NARLİDERE BELEDİYESİ / İZMİR
- NAZİM HİKMET KÜLTÜR MERKEZİ / ANKARA
- NEW ADA PROJESİ
- NİŞANTAŞI ÜNİVERSİTESİ NİŞANTAŞI MESLEK YÜKSEK OKULU / İSTANBUL
- NTV STÜDYOLARI
- NÜFUS VE VATANDAŞLIK MÜDÜRLÜĞÜ / ANKARA

- OPET
- ORDU EVLERİ MÜDÜRLÜĞÜ / İZMİR
- ORMAN GENEL MÜDÜRLÜĞÜ / ANKARA
- OSMANGAZİ BELEDİYESİ MERKEZ HİZMET BİNASI
- OTOGAR / MERSİN
- ÖZEL ABACI SAĞLIK HİZMETLERİ / KOCAELİ
- ÖZEL ALGOMED CERRAHI TIP MERKEZİ / ADANA
- ÖZEL EĞİTİM MERKEZ KOMUTANLIĞI / İZMİR
- PAKYÜREK MEZZE MARIN SOĞUK HAVA DEPOSU / ADANA
- PALMIYE TATİL KÖYÜ
- PFİZER İLAÇ
- PRAKTİKER
- RENAULT MAIS A.Ş.
- RIXOS RESIDENCES
- ROYAL HALI
- SANAYİ BAKANLIĞI / ANKARA
- SANDOZ İLAÇ SAN. TİC. A.Ş.
- SELÇUK ECZA DEPOSU
- SELÇUKLU BELEDİYESİ / KONYA
- SEVİL PARFÜMERİ
- SGK
- SHELL
- SİNCAN ADLİYE SARAYI
- SİNPAŞ GYO
- T.C. BAŞBAKANLIK HAZİNE MÜŞTƏŞARLIĞI / ANKARA
- T.C. BAŞBAKANLIK HİZMET BİNASI
- T.C. DENİZ KUVVETLERİ KARARHGAH / ANKARA
- T.C. SAĞLIK BAKANLIĞI ANKARA FİZİK TEDAVİSİ / ANKARA
- T.C. SAĞLIK BAKANLIĞI MAMAK AĞIZ DIŞ MERKEZİ / ANKARA
- T.C. SAĞLIK BAKANLIĞI YÜKSEK İHTİSAS EĞİTİM ARAŞTIR. / ANKARA
- T.C. YARGITAY BAŞKANLIĞI / ANKARA
- T.C. BAŞBAKANLIK DIYANET İŞLERİ BAŞKANLIĞI / ANKARA
- T.C. BAŞBAKANLIK TÜİK BAŞKANLIĞI / ANKARA
- T.C.D.D.
- T.C. SAĞLIK BAKANLIĞI YILDIRIM BEYAZIT EĞİTİM ARAŞT. / ANKARA
- T.C. SAĞLIK BAKANLIĞI İZMİR MERKEZİ / ANKARA
- TEDAŞ A.Ş.
- T.M.M.O. BİRLİĞİ / KONYA
- T.O.B.B. ETÜ REKTÖRLÜĞÜ / ANKARA
- TARIM İŞLETMELERİ MÜDÜRLÜĞÜ / ANKARA
- TEKNO SA
- TIGR TÜRKİYE GAZETESİ
- TGS YER HİZMETLERİ GENEL MÜDÜRLÜK
- TETRAPAK
- THE BODY SHOP
- THE HOUSE CAFE
- TRAKYA ET PAZARI / İSTANBUL
- TRT GENEL MÜDÜRLÜĞÜ
- TSK SİVİL MEMUR EĞİTİM VE SOSYAL HİZ. KOMUTANLIĞI / ANKARA
- TUBİTAK / ANKARA
- TUZLA BELEDİYESİ / İSTANBUL
- TÜRK PIRELLİ LASTİKLERİ A.Ş.
- TÜRK TELEKOM
- TÜRKİYE ODALAR BORSALAR BİRLİĞİ / ANKARA
- TÜYAP FUARCILIK
- ULAŞTIRMA BAKANLIĞI / ANKARA
- ULUS HALK KÜTÜPHANESİ / BARTIN
- ULUSOY SEYAHAT A.Ş.
- ÜMRANİYE BELEDİYESİ
- ÜNİTİM HOLDİNG
- ÜSKÜDAR BELEDİYESİ
- VARYAP MERIDIAN
- VATAN BİLGİSAYAR
- VESTEL A.Ş.
- WATSON S
- WİLO ORHANLI TESİSİ / İSTANBUL
- YAĞMUR MOBİLYA
- YAZGAN ŞARAPLARI / İZMİR
- YENİ SAYPA AVM / BURSA
- YERE BATAN SARNICI / İSTANBUL
- YILMAZ ULUSOY HOLDİNG
- YÖRÜKÖĞLU GIDA
- YUNANİSTAN KONSOLOSLUĞU / İSTANBUL
- YUNUS EMRE ARIFFEY SEMT POLİKLİNİĞİ / ESKİŞEHİR
- ZENTİVA İLAÇ / KIRKLARELİ
- ZİVA TURİSTİK TESİS İŞLETMELERİ
- ZİMA MAĞAZALARI
- ZUMA RESTAURANT
- BAYINDIR SOĞUK HAVA DEPOSU / İSPARTA
- SEVBİL SOĞUK HAVA DEPOSU / İSPARTA
- ÇAĞRI SOĞUK HAVA DEPOSU / BURDUR
- YAPAŞ SOĞUK HAVA DEPOSU / BURDUR -BUCAK



---

---

---

---

---

---

---

---

---

---

---

---

---

---

---

---

---

---

---

---

---

---

---

---

---

---

---

---

---

---



TÜRKİYE MÜMESSİLİ



**OAC İKLİMLENDİRME A.Ş.**

Merkez - Satış Sonrası Hizmetler  
Gürsel Mh. Nurtaç Cd. No:71/A Kağıthane  
İstanbul-Türkiye T +90 212 297 2222  
F +90 212 297 9702 info@oac.com.tr  
servis@oac.com.tr oac.com.tr

Depo  
Çakmaklı Mh. Kıdem Sk. No:3 B/2  
Büyükcemece-İstanbul  
T +90 212 886 1845  
F +90 212 886 2672  
depo@oac.com.tr

İç Anadolu - Karadeniz  
Doğu Anadolu Bölge  
T +90 533 207 7713  
ankara@oac.com.tr

Akdeniz Bölge  
T +90 533 207 7707  
antalya@oac.com.tr

Ege Bölge  
T +90 533 207 7710  
izmir@oac.com.tr

Çukurova Bölge  
Güneydoğu And. Bölge  
T +90 533 207 7718  
adana@oac.com.tr